

VERMEIREN

Four-Light

INSTRUCTION MANUAL
MANUEL D'UTILISATION
GEBRUIKSAANWIJZING
GEBRAUCHSANWEISUNG
MANUALE DI ISTRUZIONI
MANUAL DE INSTRUCCIONES
INSTRUKCJA OBSŁUGI
NÁVOD K OBSLUZE



EN

Instructions for specialist dealer

This instruction manual is part and parcel of the product and must accompany every product sold.

Version: G, 2017-12

FR

Instructions pour les distributeurs

Ce manuel d'instructions fait partie du produit et doit accompagner chaque produit vendu.

Version : G, 2017-12

NL

Instructies voor de vakhandelaar

Deze handleiding is deel van het product en dient bij iedere product te worden geleverd.

Versie: G, 2017-12

DE

Hinweise für den Fachhändler

Diese Gebrauchsanweisung ist Bestandteil des Produkts und ist bei jeder Produkts auszuhändigen.

Version: G, 2017-12

IT

Istruzioni per il rivenditore

Il presente Manuale di istruzioni è parte integrante del prodotto e deve essere fornito assieme alla prodotto.

Versione: G, 2017-12

ES

Instrucciones destinadas a los distribuidores especializados

El presente manual de instrucciones es parte integrante del producto y se debe adjuntar a todas las producto que se vendan.

Versión: G, 2017-12

PL

Instrukcje dla wyspecjalizowanego sprzedawcy

Niniejsza instrukcja obsługi jest nieodłączną częścią produktu i musi być dołączona do każdego sprzedawanego produktu.

Wersja: G, 2017-12

CS

Pokyny pro specializovaného prodejce

Tento návod k obsluze je součástí dodávky a musí být součástí každého prodaného produktu.

Verze: G, 2017-12

All rights reserved, including translation.

No part of this manual may be reproduced in any form what so ever (print, photocopy, microfilm or any other process) without written permission of the publisher, or processed, duplicated or distributed by using electronic systems.

Tous droits réservés, y compris la traduction.

Aucune partie de ce manuel ne peut être reproduite, sous quelque forme que ce soit (imprimée, photocopie, microfilm ou tout autre procédé) sans l'autorisation écrite du publicateur, ni traitée, dupliquée ou distribuée à l'aide de systèmes électroniques.

Alle rechten, inclusief vertaling, voorbehouden.

Niets uit deze handleiding mag geheel of gedeeltelijk in enige vorm (druk, fotokopie, microfilm of ieder ander procédé) zonder de schriftelijke toelating van de uitgever worden gereproduceerd of met behulp van elektronische systemen worden verwerkt, gekopieerd of verspreid.

Alle Rechte, auch an der Übersetzung, vorbehalten.

Kein Teil der Gebrauchsanweisung darf in irgendeiner Form (Druck, Fotokopie, Mikrofilm oder einem anderen Verfahren) ohne schriftliche Genehmigung des Herausgebers reproduziert oder unter Verwendung elektronischer Systeme verarbeitet, vervielfältigt oder verbreitet werden.

Tutti i diritti riservati (anche sulla traduzione).

Il presente manuale non può essere riprodotto, neppure parzialmente, con alcun mezzo (stampa, fotocopia, microfilm o altro procedimento) senza l'autorizzazione scritta della casa produttrice, né elaborato, duplicato o distribuito con l'ausilio di sistemi elettronici.

Todos los derechos reservados, incluidos los de la traducción.

Se prohíbe la reproducción total o parcial del presente manual de cualquier forma (impresión, fotocopia, microfilm o cualquier otro procedimiento), así como la edición, copia o distribución empleando sistemas electrónicos, sin el permiso escrito del editor.

Wszelkie prawa zastrzeżone, łącznie z tłumaczeniem.

Żadna część niniejszej instrukcji nie może być powielana w jakiegokolwiek formie (drukowanej, fotokopii, mikrofilmu ani innej) bez pisemnej zgody wydawcy, nie może być również przetwarzana, kopiowana ani rozprowadzana za pomocą systemów elektronicznych.

Všechna práva vyhrazena, včetně překladu.

Šíření jakékoliv části tohoto katalogu jakýmkoliv způsobem (tisk, kopie, mikrofilm nebo jiný způsob) bez písemného souhlasu vydavatele, nebo zpracování, duplikace či distribuce prostřednictvím elektronických systémů je zakázáno.



English
Français
Nederlands
Deutsch
Italiano
Español
Polski
Czech

[Instruction manual](#)
[Manuel d'utilisation](#)
[Gebruiksaanwijzing](#)
[Gebrauchsanweisung](#)
[Manuale di istruzioni](#)
[Manual de instrucciones](#)
[Instrukcja obsługi](#)
[Návod k obsluze](#)

Rollator
Rollator
Rollator
Rollator
Rollator
Rollator
Balkonika - Rollator
Chodítko – Rollator

EN Contents			
1. Technical details	EN - 1	8. Poignées de poussée	FR - 3
2. Components	EN - 1	9. Ceinture de sécurité	FR - 3
3. Explanation of symbols	EN - 1	10. Système de freinage	FR - 4
4. Check after delivery	EN - 1	11. Panier	FR - 4
5. Intended use	EN - 2	12. Consignes de sécurité	FR - 4
6. Assembly	EN - 2	13. Entretien	FR - 4
7. Dismantling	EN - 3	14. Désinfection	FR - 5
8. Pushing handgrips	EN - 3	15. Réparation / entretien / inspection	FR - 5
9. Safety belt	EN - 3	16. Expédition et stockage	FR - 5
10. Brake system	EN - 4	17. Garantie	FR - 5
11. Basket	EN - 4	18. Mise au rebut	FR - 5
12. Safety instructions	EN - 4	19. Déclaration de conformité	FR - 5
13. Care	EN - 4		
14. Disinfection	EN - 5	NL Inhoudsopgave	
15. Repairs / Service / Inspection	EN - 5	1. Technische gegevens	NL - 1
16. Shipping and storage	EN - 5	2. Onderdelen	NL - 1
17. Warranty	EN - 5	3. Gebruikte symbolen	NL - 1
18. Disposal	EN - 5	4. Controle bij ontvangst	NL - 1
19. Declaration of conformity	EN - 5	5. Gebruik	NL - 2
		6. Montage	NL - 2
		7. Demontage	NL - 3
		8. Handgrepen	NL - 3
		9. Veiligheidsgordel	NL - 3
		10. Remsysteem	NL - 4
		11. Mandje	NL - 4
		12. Veiligheidsinstructies	NL - 4
		13. Verzorging	NL - 4
		14. Desinfecteren	NL - 5
		15. Reparatie / onderhoud / inspectie	NL - 5
FR Table des matières			
1. Caractéristiques techniques	FR - 1		
2. Composants	FR - 1		
3. Explication des symboles	FR - 1		
4. Contrôle lors de la réception	FR - 1		
5. Utilisation	FR - 2		
6. Montage	FR - 2		
7. Démontage	FR - 3		

16. Verpakking en opslag	NL - 5
17. Garantie	NL - 5
18. Afvalverwerking	NL - 5
19. Verklaring van overeenstemming	NL - 5

DE Inhalt

1. Technische Daten	DE - 1
2. Bauteile	DE - 1
3. Zeichenerklärung	DE - 1
4. Prüfungen nach der Lieferung	DE - 1
5. Zweckbestimmung	DE - 2
6. Montage	DE - 2
7. Demontage	DE - 3
8. Schiebegriffe	DE - 3
9. Sicherheitsgurt	DE - 3
10. Bremssystem	DE - 4
11. Korb	DE - 4
12. Sicherheitsanweisungen	DE - 4
13. Pflege	DE - 5
14. Desinfektion	DE - 5
15. Reparatur / Wartung / Inspektion	DE - 5
16. Verpackung und Lagerung	DE - 5
17. Gewährleistung	DE - 5
18. Entsorgung	DE - 5
19. Übereinstimmungserklärung	DE - 6

IT Indice

1. Dati tecnici	IT - 1
2. Componenti	IT - 1
3. Significato dei simboli	IT - 1
4. Controllo dopo la consegna	IT - 1
5. Utilizzo previsto	IT - 2
6. Assemblaggio	IT - 2
7. Smontaggio	IT - 3
8. Maniglie di spinta	IT - 3
9. Cintura di sicurezza	IT - 3
10. Sistema frenante	IT - 4
11. Cestello	IT - 4
12. Istruzioni per la sicurezza	IT - 4
13. Pulizia	IT - 4
14. Disinfezione	IT - 5
15. Riparazione / Manutenzione / Controllo	IT - 5
16. Trasporto e conservazione	IT - 5
17. Garanzia	IT - 5
18. Smaltimento	IT - 5
19. Dichiarazione di conformità	IT - 5

ES Índice

1. Datos técnicos	ES - 1
2. Componentes	ES - 1
3. Explicación de los símbolos	ES - 1
4. Comprobación tras la entrega	ES - 1
5. Uso previsto	ES - 2
6. Montaje	ES - 2
7. Desmontaje	ES - 3
8. Empuñaduras	ES - 3

9. Respaldo de seguridad	ES - 3
10. Sistema de frenado	ES - 4
11. Cesta	ES - 4
12. Instrucciones de seguridad	ES - 4
13. Cuidados	ES - 4
14. Desinfección	ES - 5
15. Reparaciones / Mantenimiento / Inspección	ES - 5
16. Envío y almacenamiento	ES - 5
17. Garantía	ES - 5
18. Eliminación	ES - 5
19. Declaración de conformidad	ES - 5

PL Spis treści

1. Dane techniczne	PL - 1
2. Elementy składowe	PL - 1
3. Objaśnienia symboli	PL - 1
4. Kontrola po dostawie	PL - 1
5. Przeznaczenie	PL - 2
6. Montaż	PL - 2
7. Demontaż	PL - 3
8. Uchwyty do prowadzenia	PL - 3
9. Pas bezpieczeństwa	PL - 3
10. Hamulec	PL - 4
11. Koszyk	PL - 4
12. Instrukcje bezpieczeństwa	PL - 4
13. Pielęgnacja	PL - 5
14. Dezynfekcja	PL - 5
15. Naprawy / konserwacja / przeglądy	PL - 5
16. Wysyłka i przechowywanie	PL - 5
17. Gwarancja	PL - 5
18. Utylizacja	PL - 5
19. Deklaracja zgodności	PL - 6

CS Obsah

1. Technické údaje	CS - 1
2. Komponenty	CS - 1
3. Vysvětlivky symbolů	CS - 1
4. Kontrola při doručení	CS - 1
5. Určení produktu	CS - 2
6. Montáž	CS - 2
7. Demontáž	CS - 3
8. Tlačná madla	CS - 3
9. Bezpečnostní pás	CS - 3
10. Brzdový systém	CS - 4
11. Košík	CS - 4
12. Bezpečnostní pokyny	CS - 4
13. Péče	CS - 4
14. Dezinfekce	CS - 5
15. Opravy / servis / prohlídka	CS - 5
16. Přeprava a skladování	CS - 5
17. Záruka	CS - 5
18. Likvidace	CS - 5
19. Prohlášení o shodě	CS - 5

INSTRUCTION MANUAL

4-wheels rollator Four-Light

facility. A list of Vermeiren facilities can be found on the last page.

1. Technical details

⚠ WARNING: Risk of unsafe settings - Use only the settings described in this manual.

Make	Vermeiren		
Address	Vermeirenplein 1/15, B-2920 Kalmthout		
Type	Rollator		
Model	Four-Light		
Width	660 mm		
Width (folded)	300 mm		
Length (unfolded)	750 mm		
Maximum height	990 mm		
Minimum height	870 mm		
Seathight	550 mm		
Seatwidth	450 mm		
Seatdepth	250 mm		
Weight	8 kg	with basket/ safety belt	8,45 kg
Front wheels	8 x 1 ¼ (Ø 200 mm x 35 mm)		
Rear wheels	Ø 175 mm x 35 mm		
Brakes	Multifunctional brake		
Max. inclination forwards	15°		
Max. inclination backwards and sideways	10°		
Maximum user weight	max. 130 kg		
Maximum basket weight	max. 5 kg		
Turning width	1760 mm		
Storage temperature	+5°C - +41°C		
We reserve the right to introduce technical changes. Measurement tolerance +/- 15 mm / 1,5 kg / °.			

First of all we wish to thank you for the trust you placed in us by selecting a **VERMEIREN** product.

Before using the rollator, read the instruction manual carefully: it will familiarise you with this product.

You will also be given hints about the care and service of your rollator. Please remember that observance of our hints would keep your rollator in an excellent condition of preservation and it will function perfectly even after years of use.

If you have any further questions, please consult your specialist dealer.

To find a service facility or specialist dealer near you, contact the nearest Vermeiren

2. Components

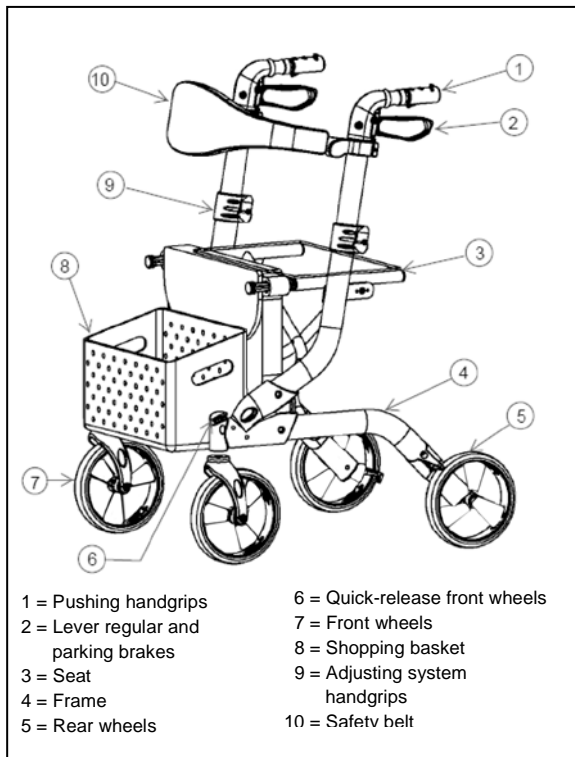

3. Explanation of symbols

- Maximum mass
- CE conformity
- Type designation

4. Check after delivery

Unpack your product and verify if the delivery is complete. Following items should be included:

- rollator frame with seat, 4 wheels (mounted)
- height adjustable pushing handgrips with brakes
- shopping basket
- safety belt
- manual

Verify your product for transport damage. If you find any damages after delivery proceed as follows:

- contact the transporter
- have a list made of any problems
- contact your supplier

5. Intended use

⚠ WARNING: Risk of falling - Do not use the rollator if you have weak arm function or poor equilibrium.

The rollator will compensate the lack of adequate support by the legs by leaning on, or moving with, the rollator with usage of the upper limbs or chest. The rollator will provide a better stability, support and safety during walking.

However, it cannot be used by persons with a visible weakened hand and/or arm function and also not by persons with a balance problem.

The rollator can be used indoor and outdoor. The rollator should only be used on surfaces where all four wheels are touching the ground. Not to be used on rocky terrain or steep hills (see technical details: max. inclination) so the rollator can become unstable.

The product is not meant for transport of people and/or goods. The seat can only be used when the parking brake is locked.

6. Assembly

⚠ CAUTION: Chance of pinching - Do not place fingers between the components of the rollator.

⚠ CAUTION: Risk of clamping - Keep fingers away from moving parts of the rollator.

1. Mount the rear wheels

NOTE: The brake cable is attached to the rear wheel. Do not cross the brake cables.



- Mount the rear wheel in the frame of the rollator (rear side). Be aware for the brake cables.
- Push the rear wheel in the tube until the spring button clicks in position.
- Check the rear wheel is firmly secured.
- Repeat for the other rear wheel.

2. Mount the front wheels



- Mount the front wheel axle in the frame of the rollator (front side).
- Push the front wheel in the frame until the front wheel clicks in position.
- Check the front wheel is firmly secured.
- Repeat for the other front wheel.

3. Unfolding rollator



- Remove the attachment plate ① from the tube of the seat.
- Unfold the rollator by pushing on the handgrips.
- Push on the tubes of the seat to unfold the rollator further.
- Check the seat is firmly secured.

4. Adjust the pushing handgrips to the desired height (see further).

5. Cane holder



- Attach the cane holder to the side of the frame by sliding it down over the receptacle located on the side of the handgrip height adjustment button.

7. Dismantling

⚠ **CAUTION: Chance of pinching - Do not place fingers between the components of the rollator.**

⚠ **CAUTION: Risk of clamping - Keep fingers away from moving parts of the rollator.**

1. Adjust the pushing handgrips to the minimum position (see further).

2. Folding rollator



- Pull the seat handgrip ① upwards.
- Push the seat upwards until the rollator is completely folded.
- Click the attachment plate ② to the tube of the seat.

3. Removing front wheels

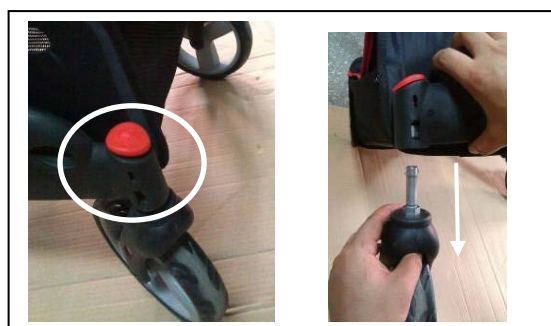

- Press the red button on the front wheel to remove the front wheel.
- Pull the front wheel out the rollator frame.
- Repeat for the other front wheel.

4. Removing rear wheels



- Press the spring button on both sides to remove the rear wheel.
- Remove the rear wheel out the rollator frame.
- Do not remove the brake cables.
- Repeat for the other rear wheel.

8. Pushing handgrips

⚠ **CAUTION: Risk of falling - Firmly fix the handgrips before using the rollator.**

⚠ **CAUTION: Risk of falling - Do not exceed the maximum adjustment, your rollator will not be stable anymore.**



The pushing handgrips can be adjusted in height by following steps:

- Push on the red adjustment button.
- Move the handgrips upwards/downwards until the desired position (6 different positions in steps of 25 mm).

- Loosen the red adjustment button.
- Pull the handgrips a little bit upwards and check they are firmly secured.

9. Safety belt

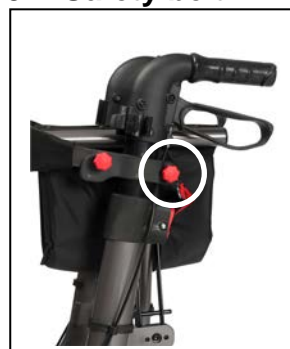

The safety belt can be adjusted in height by following steps:

- Loosen the star knob to adjust the height of the safety belt.



Mounting /
removing safety
belt:

- Loosen the star knob to remove the safety belt.

10. Brake system

⚠ WARNING: Good operation of the brakes is influenced by wear and contamination of the wheels (water, oil, mud, ...) - Check the condition of the wheels before each use.

⚠ WARNING: The brakes can wear - Check the operation of the brakes before each use.

The rollator has been equipped with a multifunctional brake system. The brake handles underneath the pushing handles are regular brakes as well as parking brakes.

For the usage of a short brake (regular brakes), pull the brake handle upwards (toward the pushing handle).

For the usage of a long brake (parking brake), push the brake handle downwards till you hear a locking sound of the brake. The wheels (use both parking brakes left and right simultaneously) are now blocked until you pull the parking brakes upwards again.

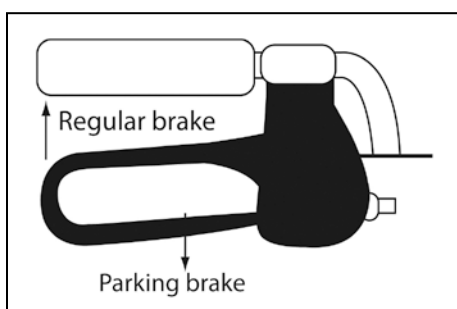

11. Basket

⚠ WARNING: Risk of falling, tipping over - Do not overload the shopping basket.

The maximum carrying weight from the shopping basket is 5 kg.

12. Safety instructions

- Ensure there are no stones or any other objects blocking the regular usage of the wheels of the rollator.

- Ensure the brakes or the rollator are always in parking-mode before using your rollator. When you are standing comfortable and stable, you may unlock the parking brakes.
- Risk of burns – Be careful when driving in hot or cold environments (sunshine, extreme cold, saunas, etc.) for a sufficient amount of time and when touching.
- Before every usage, check if the pushing handgrips are firmly secured.
- Verify if the safety against unwanted folding/unfolding is functioning properly.
- Only proceed moving with your rollator when you are standing comfortably and when both your hands are resting on the pushing handgrips.
- Do not hold the pushing handgrips with wet hands. If you do so, you can lose your grip and lose your balance.
- When you detect that your body is getting tired, lock the parking brakes of your rollator and have a seat on the bench.
- **The maximum users weight for your rollator is 130 kg** and can only be used on a flat underground. Do not use your rollator on a staircase or bumps higher than 40 mm.
- When using the rollator outdoors, find yourself flat and stable areas to use your rollator. Avoid curbs and/or deep holes. Find a place where the curbs are beveled.
- Do not proceed with your rollator into traffic. Always stay on the pavement.
- Avoid bumpy or sandy roads. Otherwise you might lose control over the stability of your rollator.
- Avoid roads with a very steep inclination.
- Do not use your rollator to transport people or items.
- Take note of the instructions for care and service. The manufacturer is not liable for damage caused by improper servicing/care.

13. Care

It is recommended to use a soapy solution for cleaning. The cleaning liquid should in any case have a pH value of at least 6. Do not use a cleaning agent which contains solvents. Observe the instructions of the cleaning liquid used. Use a damp cloth and lukewarm water for cleaning. Avoid soaking. Do not use metal brushes or any other sharp-edged or pointed cleaning utensils. In the case of damage to the varnish or the plastic work, consult your specialist dealer. Regular care would ensure

that your rollator is preserved in a perfectly functional condition.

14. Disinfection

For sterilisation use only disinfectants suitable for treating varnished metal and plastic surfaces. Observe the instructions of the cleaning liquid used. Use only proved processes (for scrubbing disinfection) and disinfectants included in the list of the Robert Koch Institute (information can be obtained from: www.rki.de). Disinfections may only be undertaken by trained persons. Consult your specialist dealer.

15. Repairs / Service / Inspection

Lifetime of the rollator is influenced by its use, storage, regular maintenance, servicing and cleaning.

You should use only genuine VERMEIREN replacement parts. Repairs and renovations may only be undertaken by trained persons. Make use of the services offered by your specialist dealer. He would gladly assist you further in regard to service and repairs.

Before you resume use of the rollator, it should be serviced according to the following criteria:

- Completeness
- Folding mechanism
- Check the castors (stability, tracking, fixing screws)
- Frames (deformation, stability, connections)
- Pushing handgrips (safe locking from height adjustment system, good support from the handgrips)
- Brakes
- Seat, safety belt and shopping bag on wear or damage
- Cleaning
- **Damaged varnish (remove possible rust and repaint)**

Every 8 weeks:

- Lubricating (moving parts shall be greased)

Every 6 months or for every new user, it should be serviced according to the following criteria:

- General review
- Disinfection

16. Shipping and storage

The shipping and storage of the rollator shall be according following instructions:

- Store in a dry place (between +5°C and +41°C).
- The relative humidity of the air should be between 30% and 70%.
- Provide sufficient covering or packaging to protect the rollator from rust and foreign bodies (e.g. salt water, sea air, sand, dust).
- The rollator must be stored without being subjected to strains. (Do not put too heavy parts on the rollator, not clamping between something, ...).

17. Warranty

Excerpt from the "General Business Conditions".

(...)

5. The guarantee period for warranty claims is 24 months.

(...)

The warranty excludes damage arising from structural changes to our products, insufficient maintenance, defective or improper handling or storage or the use of non-original parts. Likewise, the warranty excludes parts or working parts subject to natural wear and tear.

18. Disposal

When disposing of the rollator, contact your local disposal centre or return the product to your specialist dealer who, after submitting it to a hygienic procedure, will be able to send it back to the manufacturer who will dispose of and recycle it correctly, separating it into its component materials.

Packaging materials can be taken to disposal or recycling centers or to your specialist dealer.

19. Declaration of conformity

This product is certified for CE and is classified as a Medical product,



Class I.

The CE mark indicates the conformity with standards for protection of health, safety and the environment for products traded within the European economic area.

A copy of the Declaration of conformity is available via our website:

<http://www.vermeiren.com/>.

MANUEL D'UTILISATION

Rollator 4 roues

Four-Light

1. Caractéristiques techniques

⚠ AVERTISSEMENT : Risque de réglages dangereux - N'utilisez que les réglages décrits dans ce manuel.

Marque	Vermeiren		
Adresse	Vermeirenplein 1 / 15 B-2920 Kalmthout		
Type	Rollator 		
Modèle	Four-Light		
Largeur	660 mm		
Largeur (plié)	300 mm		
Longueur (déplié)	750 mm		
Hauteur maximale	990 mm		
Hauteur minimale	870 mm		
Hauteur d'assise	550 mm		
Largeur d'assise	450 mm		
Profondeur du siège	250 mm		
Poids	8 kg	Panier/ceinture de sécurité compris	8,45 kg
Roues avant	8 x 1 ¼ (Ø 200 mm x 35 mm)		
Roues arrière	Ø 175 mm x 35 mm		
Freins	Frein multifonction		
Max. inclinaison avant	15°		
Max. inclinaison en arrière et latérale	10°		
Poids maxi utilisateur	Max. 130 kg		
Charge maxi du panier	Max. 5 kg		
Rayon de braquage	1760 mm		
Température de stockage	+5°C - +41°C		
Nous nous réservons le droit d'apporter des modifications techniques. Tolérance de mesure ± 15 mm / 1,5 kg / °.			

Nous tenons tout d'abord à vous remercier pour la confiance que vous nous accordez en optant pour un produit **VERMEIREN**.

Avant d'utiliser le Rollator, lisez attentivement le mode d'emploi; il vous permettra de vous familiariser avec la manipulation de ce produit.

Il contient également des instructions sur l'entretien de votre Rollator. N'oubliez pas que le respect de nos instructions vous permettra de conserver votre Rollator en parfait état de conservation et de fonctionnement, même après des années d'utilisation.

Pour toute question, consultez votre distributeur. Pour trouver un service d'entretien ou un revendeur spécialisé près de chez vous, contactez l'établissement Vermeiren le plus

proche. Vous trouverez une liste des établissements sur la dernière page.

2. Composants

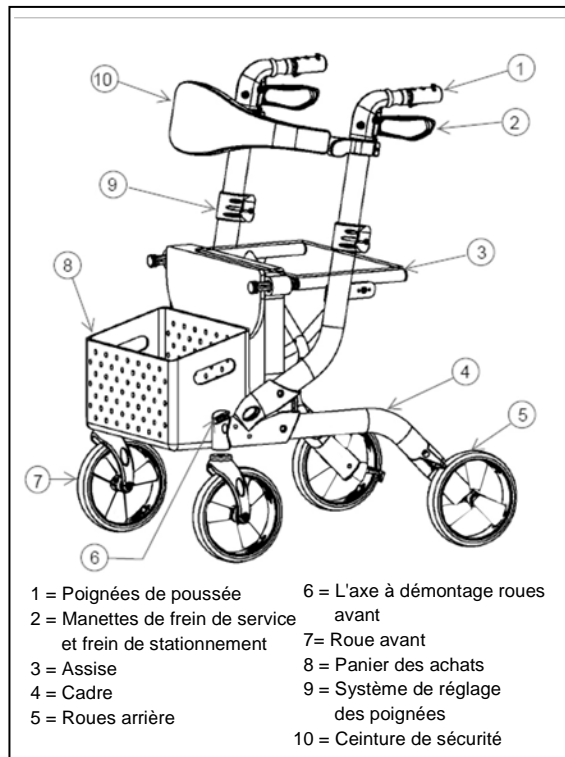

3. Explication des symboles



Poids maximum



Conformité CE



Désignation type

4. Contrôle lors de la réception

Déballer le produit et contrôlez si la livraison est complète. Se trouvent dans le paquet:

- le système de cadre de Rollator avec le siège et les 4 roues (prémontées)
- les poignées réglables en hauteur, y compris la poignée de frein et la manette
- panier
- ceinture de sécurité
- mode d'emploi

Vérifiez bien que le colis n'ait pas subi de dégâts pendant le transport. Si vous constatez que ce produit ou le colis présente, contre toute attente, des défauts, procédez comme suit:

- Déposez immédiatement une déclaration auprès du transporteur;
- Faites enregistrer les dégâts;
- Informez votre revendeur immédiatement.

5. Utilisation

⚠️ AVERTISSEMENT : Risque de chute - N'utilisez pas le Rollator si vous avez les bras fébriles ou des problèmes d'équilibre.

Le Rollator sert à compenser la diminution de la résistance ou de la capacité des extrémités inférieures par l'utilisation de la force ou du soutien des extrémités supérieures ou du tronc, et à assister et assurer la marche.

Il ne faut pas utiliser le Rollator pour des personnes qui souffrent d'une réduction des fonctions des mains/bras ou d'importants troubles de l'équilibre.

Il peut s'utiliser aussi bien à l'intérieur qu'à l'extérieur.

Le Rollator doit être utilisé sur des surfaces où les 4 roues sont en contact avec le sol. Ne pas utiliser sur des terrains rocheux ou pentes raides (voir les détails techniques: inclinaison maxi) le Rollator deviendra instable.

Le produit ne peut être utilisé pour transporter des personnes et/ou des objets. La surface d'assise ne peut servir de siège que lorsque le frein de stationnement est enclenché.

6. Montage

⚠️ ATTENTION : Risque de pincement - Laissez les doigts à l'écart des pièces du Rollator.

⚠️ ATTENTION : risque de coincement - Laissez les doigts à l'écart des pièces amovibles du Rollator.

1. Montage des roues arrière

NOTE : Le câble du frein est fixé à la roue arrière. Attention à ne pas croiser les câbles.



- Montez la roue arrière dans le cadre du rollator (face arrière). Attention aux câbles des freins.
- Poussez la roue arrière dans le tube jusqu'à entendre un clic et vérifier que celui-ci soit enclenché.
- Contrôlez que le roue arrière est bien fixé.
- Répétez la procédure pour l'autre roue arrière.

2. Montage des roues avant



- Montez la roue avant dans le cadre du rollator.
- Poussez la roue avant dans le tube jusqu'à entendre un clic et vérifier que celui-ci soit enclenché.
- Contrôlez que roue avant est bien fixé.
- Répétez la procédure pour l'autre roue avant.

3. Dépliez le rollator



- Enlevez la plaque de fixation ① du tube d'assise.
- Pliez le Rollator en poussant les poignées.
- Poussez sur les tubes du siège, en outre pour déplier le Rollator.
- Vérifiez que l'assise soit sécurisée et fermement en place.

4. Ajustez les poignées de poussée à la hauteur souhaitée (voir ci-après).

5. Un support de canne



Fixer le support pour la canne sur le côté du cadre en le faisant glisser vers le bas sur son emplacement, situé sur le côté de la poignée où se trouve le bouton de réglage en hauteur.

7. Démontage

- ⚠ **ATTENTION** : Risque de pincement - Laissez les doigts à l'écart des pièces du Rollator.
- ⚠ **ATTENTION** : risque de coincement - Laissez les doigts à l'écart des pièces amovibles du Rollator.

1. Réglez les poignées coulissantes à la position minimale (voir ci-dessous).
2. Pliez le Rollator



- Tirez la poignée du siège ① vers le haut.
- Tirez le siège vers le haut jusqu'à ce que le Rollator soit complètement plié.
- Cliquez la plaque de fixation ② au du tube d'assise.

3. Retrait des roues avant

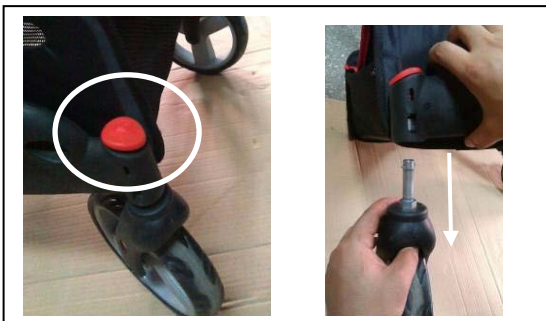

- Appuyez sur le bouton rouge de la roue avant pour enlever la roue.
- Enlevez la roue avant du cadre du Rollator.
- Répétez la procédure pour l'autre roue avant.

4. Retrait des roues arrière



- Appuyez sur les deux boutons sur les côtés pour enlever la roue arrière.
- Retirez la roue arrière du cadre du Rollator.
- Ne pas toucher aux câbles des freins.
- Répétez la procédure pour l'autre roue arrière.

8. Poignées de poussée

- ⚠ **ATTENTION** : Risque de chute - Fixez fermement les poignées avant d'utiliser le rollator.
- ⚠ **ATTENTION** : risque de chute - Ne dépassez pas le réglage de la hauteur maximale des poignées de poussée, car votre rollator ne sera plus stable.



Suivez la procédure ci-dessous pour ajuster la hauteur des poignées de poussée :

- Appuyez sur le bouton rouge de réglage.

- Déplacez la poignée vers le haut/bas à la position souhaitée (6 positions différentes: écarts de 25 mm).
- Relâchez le bouton rouge de réglage.
- Tirez les poignées un peu vers le haut pour vérifier qu'ils soient fermement en place.

9. Ceinture de sécurité

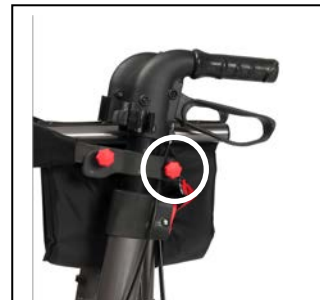

Suivez la procédure ci-dessous pour ajuster le ceinture de sécurité :

- Desserrez le bouton à croisillon pour ajuster la hauteur du ceinture de sécurité.



Montage/démontage du ceinture de sécurité:

- Desserrez le bouton à croisillon pour démonter du ceinture de sécurité.

10. Système de freinage

⚠ **AVERTISSEMENT** : Le bon fonctionnement des freins dépend de l'usure et de l'état des pneus (eau, huile, boue, ...). Vérifiez l'état des pneus avant chaque utilisation.

⚠ **AVERTISSEMENT** : Les freins peuvent s'user. Contrôlez le fonctionnement des freins avant chaque utilisation.

Votre Rollator est équipé d'un frein multifonction. Les manettes de frein, placées sous chaque poignée, servent à la fois de frein de service et de frein de stationnement.

Pour un freinage de courte durée (frein de service), tirez la manette de frein vers le haut en direction de la poignée.

Pour un freinage durable du Rollator (frein de stationnement), poussez la manette de frein complètement vers le bas jusqu'à ce que vous entendiez et sentiez un déclic. La roue ainsi freinée est bloquée jusqu'à ce que vous repoussiez la manette de frein vers le haut. Pour bloquer temporairement les deux roues, faites cette manœuvre sur les deux freins (gauche et droit).

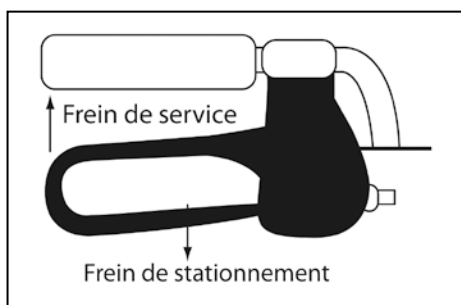

11. Panier

⚠ **AVERTISSEMENT** : Risque de chute, risque de basculement - Ne surchargez pas le panier.

La charge maxi supportée par le panier est de 5kg.

12. Consignes de sécurité

- Vérifiez qu'il n'y ait pas de cailloux ou autres objets dans les surfaces de roulement des roues.
- Vérifiez toujours que les freins se trouvent d'abord en position de stationnement avant d'utiliser le Rollator. Ne relâchez les freins de stationnement qu'une fois que vous en êtes sûr.
- Risque de brûlures – Soyez prudents lorsque vous conduisez dans des environnements chauds ou froids (soleil, froid extrême, saunas, etc.) de disposer d'assez de temps et lors des contacts.

- Vérifiez que les poignées soit serrée avant d'utiliser le cadre de marche.
- Vérifiez que la sécurité pour le pliage/dépliage involontaire du cadre de marche soit bien enclenchée.
- Ne commencez à avancer que lorsque vous êtes bien droit et que vous avez saisi les poignées avec vos deux mains.
- Ne saisissez pas les poignées si vous avez les mains humides - elles pourraient glisser et vous faire perdre prise.
- Si vous ressentez de la fatigue pendant que vous marchez, asseyez-vous sur le siège. Placez les freins en position de stationnement avant de vous asseoir.
- **Le produit supporte une charge maximale de 130 kg** et ne peut être utilisé que sur des chemins plats. N'empruntez pas avec votre Rollator des escaliers ou des paliers dont la hauteur dépasse 40 mm max.
- Lors de l'utilisation à l'extérieur, empruntez uniquement des chemins plats et évitez les bordures hautes. Évitez les bordures et / ou les trous profonds. Cherchez un endroit où la bordure est surbaissée.
- Ne vous promenez pas avec votre Rollator au milieu du flot du trafic. Empruntez des trottoirs plats.
- Évitez d'aller sur les pavés ou sur des surfaces de ce type - Vous pourriez perdre le contrôle de votre Rollator.
- Éviter d'utiliser le Rollator sur des chemins à forte pente montante ou descendante.
- N'utilisez pas votre Rollator pour transporter des objets ou des personnes (siège).
- Suivez les instructions pour les soins et le contrôle. Le fabricant n'offre aucune garantie si le siège si celui-ci n'est pas utilisé conformément à sa destination et si les contrôles mentionnés dans le mode d'emploi n'ont pas été effectués.

13. Entretien

Pour le nettoyage, il est préférable d'utiliser une solution savonneuse. Dans tous les cas, le produit de nettoyage doit avoir un pH de 6 min. N'utilisez pas de produits de nettoyage contenant du dissolvant. Suivez les instructions fournies avec le produit d'entretien. Pour le nettoyage, utilisez un chiffon humide et de l'eau tiède. Évitez de nettoyer à grandes eaux. N'utilisez pas de brosses métalliques ou autres ustensiles de nettoyage à arêtes vives ou pointus. S'il y a des dégâts sur la peinture ou le revêtement, adressez-vous à votre revendeur. Un entretien régulier permet de garder votre Rollator en parfait état.

14. Désinfection

Pour la désinfection, utilisez uniquement les produits désinfectants pour les métaux et les surfaces en plastique peints. Suivez les instructions fournies avec le produit d'entretien. La désinfection par brosse ne peut être effectuée qu'avec les solutions de produit désinfectant et les dilutions d'utilisation reprises dans les recommandations du Robert-Koch Institut (www.rki.de). La désinfection ne peut être effectuée que par un spécialiste en hygiène ou par une personne formée par un tel spécialiste. Contactez votre revendeur.

15. Réparation / entretien / inspection

La durée de vie du Rollator est influencée par son utilisation, de son stockage, de sa maintenance régulière, de l'entretien et du nettoyage.

Utilisez uniquement des pièces d'origine VERMEIREN. Les réparations et les dépannages ne peuvent être effectués que par un personnel formé à cet effet. Utilisez le service après-vente de votre revendeur. Il vous aidera volontiers lors de l'entretien et de la réparation.

Avant tout déplacement, votre Rollator doit faire l'objet d'une inspection. Les critères suivants sont à contrôler à cette occasion:

- Le produit doit être complet
- Fonctionnement du mécanisme pliant
- Contrôle des roues (stabilité, soutien, alignement, fixations)
- Cadre (déformation, stabilité statique, fixations par vis)
- Poignées de pousée (blocage de la sécurité du réglage en hauteur, bon soutien des poignées coulissantes)
- Freins
- Siège, ceinture de sécurité et le panier doivent être contrôlés pour les dommages
- Nettoyage
- **Dégâts sur la peinture (éliminer les points de rouille et retoucher la peinture)**

Toutes les 8 semaines :

- Graissage (les liaisons mobiles doivent être graissées)

Tout les 6 mois ou pour tout nouvel utilisateur les points suivants doivent être respectés:

- Révision générale
- Désinfection

16. Expédition et stockage

Respectez les instructions suivantes pour l'emballage ou le stockage du Rollator :

- Stocker uniquement dans des endroits secs (entre +5°C et +41°C).
- À une humidité relative de 30 % à 70 %.
- Utilisez suffisamment de protections ou emballages pour mettre les béquilles à l'abri de la rouille et des corps étrangers (Par exemple eau salée, air salin, sable, poussière).
- Tous les composants doivent être conservés sans la moindre charge. (ne pas placer d'objets trop lourds sur le Rollator, ne rien insérer entre les éléments...)

17. Garantie

Extrait des conditions générales de vente :
(...)

5. La durée de garantie est de 24 mois.
(...)

La garantie exclut les dommages liés à des modifications structurelles apportées à nos produits, à une maintenance insuffisante, à une manipulation ou un stockage déficients ou inappropriés ou à l'utilisation de pièces autres que les pièces d'origine.

Par ailleurs, la garantie exclut les pièces ou pièces de travail soumises à une usure naturelle.

18. Mise au rebut

Lors de la mise au rebut du Rollator, contactez votre centre de collecte local ou retournez le produit à votre distributeur. Après un nettoyage hygiénique, celui-ci peut renvoyer le Rollator au fabricant. et se chargera de sa mise au rebut et de son recyclage adapté, en séparant les différents matériaux entrant dans sa composition.

Les emballages peuvent être déposés dans des centres de collecte ou de recyclage ou après de votre distributeur.

19. Déclaration de conformité

Ce produit est certifié CE et est considéré comme un dispositif médical de Classe 1.



Le marquage CE indique que votre produit est conforme aux normes de protection de la santé, de la sécurité et de l'environnement pour les produits qui sont commercialisés au sein de l'Espace économique européen.

Une copie de la Déclaration de conformité est disponible sur notre site web :

<http://www.vermeiren.com/>.

GEBRUIKSAANWIJZING

4-wielen rollator

Four-Light

Een lijst van de Vermeiren faciliteiten zijn terug te vinden op de laatste bladzijde.

1. Technische gegevens

WAARSCHUWING: Risico bij onveilige instellingen - Gebruik enkel de instellingen beschreven in deze handleiding.

Merk	Vermeiren		
Adres	Vermeirenplein 1 / 15 B-2920 Kalmthout		
Type	Rollator		
Model	Four-Light		
Breedte	660 mm		
Breedte (opgevouwen)	300 mm		
Lengte (ontvouwen)	750 mm		
Maximum hoogte	990 mm		
Minimum hoogte	870 mm		
Zithoogte	550 mm		
Zitbreedte	450 mm		
Zitdiepte	250 mm		
Gewicht	8 kg	met mandje/ veiligheidsgordel	8,45 kg
Voorwielen	8 x 1 ¼ (Ø 200 mm x 35 mm)		
Achterwielen	Ø 175 mm x 35 mm		
Remmen	Multifunctionele rem		
Max. helling voorwaarts	15°		
Max. helling achterwaarts en zijwaarts	10°		
Maximum gebruikersgewicht	max. 130 kg		
Maximum gewicht mandje	max. 5 kg		
Draaicirkel	1760 mm		
Opslag temperatuur	+5°C - +41°C		
We behouden ons het recht voor om technische wijzigingen te introduceren. Meettolerantie ± 15 mm / 1,5 kg / °.			

We willen U danken voor het vertrouwen dat U in de producten van **VERMEIREN** stelt. Voor U de rollator gebruikt, dient U de handleiding aandachtig te lezen zodat U vertrouwd raakt met het product.

Daarnaast bevat deze handleiding tips voor het verzorgen en onderhouden van de rollator. Houd er rekening mee dat bij het naleven van onze adviezen Uw rollator ook na jaren gebruik nog in perfecte staat is en perfect functioneert.

Als U nog vragen hebt, neemt U best contact op met Uw vakhandelaar. Om een servicepunt of vakhandelaar in Uw buurt te vinden, neemt U contact op met de dichtstbijzijnde Vermeiren faciliteit.

2. Onderdelen

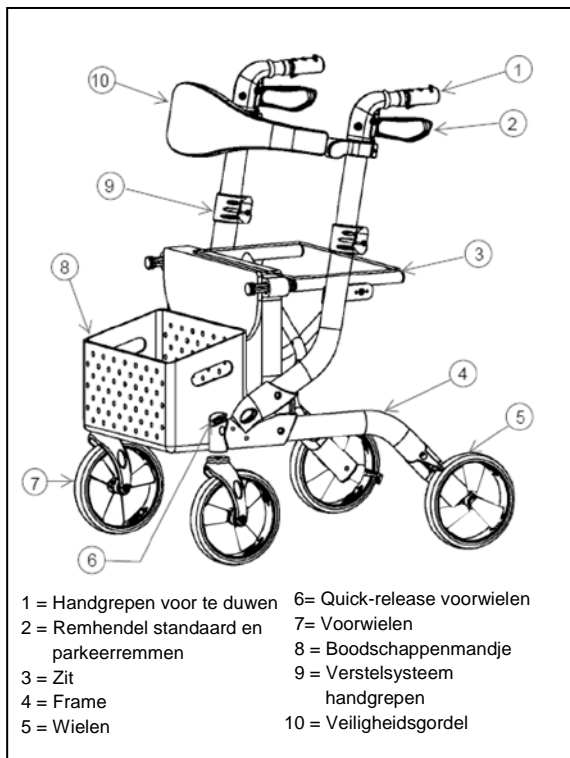

3. Gebruikte symbolen

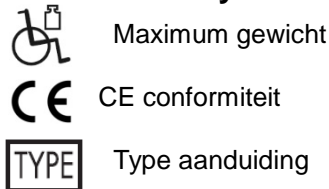

4. Controle bij ontvangst

Pak het product uit en controleer of de levering volledig is. In het pakket zitten:

- rollator frame met zit, 4 wielen (gemonteerd)
- in hoogte verstelbare handgrepen met rem
- boodschappenmandje
- veiligheidsgordel
- handleiding

Controleer de zending zorgvuldig op transportschade. Wanneer U vaststelt dat het product na de zending toch een defect vertoont, moet U het volgende doen:

- Neem contact op met de transporteur.
- Laat een verslag opmaken van de schade.
- Neem direct contact op met de vakhandelaar.

5. Gebruik



WAARSCHUWING: Gevaar op vallen - Gebruik de rollator niet als Uw armen zwak functioneren of bij een slecht evenwicht.

Door met de bovenste ledematen of de romp op de rollator te steunen of deze te verschuiven, compenseert de rollator de verminderde belastbaarheid of de kracht van de onderste ledematen. Bovendien zorgt deze voor een betere steun en veiligheid bij het gaan.

De rollator mag niet worden gebruikt door mensen met een duidelijk verzwakte hand-/arm functie of met duidelijke evenwichtsstoornissen.

De rollator kan zowel binnen als buiten gebruikt worden.

De rollator mag alleen worden gebruikt op een vlakke ondergrond waarbij alle vier de wielen de grond raken. Gebruik de rollator niet op een rotsachtig terrein of steile hellingen (zie technische gegevens: max. helling) anders kan de rollator onstabiel worden.

Het product mag evenmin worden gebruikt voor het transporteren van personen en/of goederen. Het zitvlak dient alleen als zitje wanneer de parkeerrem is vastgezet.

6. Montage



VOORZICHTIG: Kans op knellen - Houd Uw vingers niet tussen de onderdelen van de rollator.



VOORZICHTIG: Kans op klemmen - Houd Uw vingers weg van de bewegende onderdelen van de rollator.

1. Monteren van de achterwielen

NOTA: De remkabel is bevestigd aan het achterwiel. Deze remkabels niet kruisen.



- Monteer het achterwiel in het frame van de rollator (achterzijde). Houd rekening met de remkabels.

- Duw het achterwiel in de buis totdat de veerknop goed vastklikt.
- Controleer dat het achterwiel goed is vastgemaakt.
- Herhaal de instructies voor het andere achterwiel.

2. Monteren van de voorwielen



- Monteer de as van het voorwiel in het frame van de rollator (voorzijde).
- Duw het voorwiel in het frame totdat het voorwiel goed is vastgeklikt.
- Controleer dat het voorwiel goed is vastgemaakt.
- Herhaal de instructies voor het andere voorwiel.

3. Openvouwen rollator



- Verwijder de bevestigingsplaat ① van de zitbuis.
- Vouw de rollator open door op de handgrepen te duwen.
- Om de rollator verder open te vouwen kan U op de zitbuizen duwen.
- Controleer dat de zit goed is vastgemaakt.

4. Verstel de handgrepen naar de gewenste hoogte (zie verder).

5. Krukkenhouder



- Monteer de krukkenhouder aan de zijkant van het frame door het naar beneden te schuiven over de geleiding. De geleiding bevindt zich aan de zijkant van de hoogteverstellingsknop van de handgrepen.

7. Demontage

⚠ **VOORZICHTIG: Kans op knellen** -
Houd Uw vingers niet tussen de onderdelen van de rollator.

⚠ **VOORZICHTIG: Kans op klemmen** -
Houd Uw vingers weg van de bewegende onderdelen van de rollator.

1. Verstel de handgrepen naar de minimum positie (zie verder).
2. Opvouwen rollator



- Trek de handgreep van de zit ① naar boven.
- Trek de zit naar boven totdat de rollator volledig is opgevouwen.
- Klik de bevestigingsplaat ② aan de zitbuis.

3. Verwijderen van de voorwielen

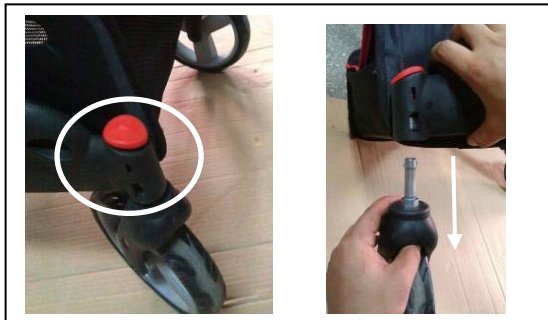

- Druk op de rode knop van het voorwiel om het voorwiel te verwijderen.
- Trek het voorwiel uit het rollator frame.
- Herhaal de instructies voor het andere voorwiel.

4. Verwijderen van de achterwielen



- Druk aan beide kanten op de veerknop om het achterwiel te verwijderen.
- Verwijder het achterwiel uit het rollator frame.

- De remkabels niet verwijderen.

- Herhaal de instructies voor het andere achterwiel.

8. Handgrepen

⚠ **VOORZICHTIG: Gevaar op vallen** -
Maak de handgrepen voor gebruik steeds stevig vast.

⚠ **VOORZICHTIG: Gevaar op vallen** -
Zet de handgrepen nooit boven de maximum verstelhoogte, anders wordt de rollator onstabiel.



De handgrepen voor te duwen kunnen met volgende instructies worden versteld:

- Druk op de rode verstelknop.

- Beweeg de handgrepen naar boven/beneden naar de gewenste positie (6 verschillende posities in stappen van 25 mm).
- Laat de rode verstelknop terug los.
- Trek de handgrepen een klein beetje naar boven en controleer dat deze goed zijn vastgemaakt.

9. Veiligheidsgordel

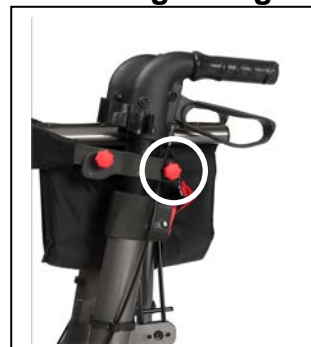

De veiligheidsgordel kan met volgende instructies worden versteld:

- Maak de sterknop los om de hoogte van de veiligheidsgordel in te stellen.



Monteren / demonteren van de veiligheidsgordel:

- Maak de sterknop los om de veiligheidsgordel te verwijderen.

10. Remsysteem

⚠ **WAARSCHUWING:** De werking van de rem wordt beïnvloed door slijtage en vervuiling van de wielen (water, olie, slijk, ...) - Controleer voor elk gebruik de staat van de wielen.

⚠ **WAARSCHUWING:** De remmen kunnen verouderen - Controleer voor elk gebruik de goede werking van de remmen.

De rollator is uitgerust met een multifunctionele rem. De rem hendels onder de handgrepen zijn zowel een gewone rem als een parkeerrem.

Voor het kort remmen (gewone rem) trekt U de rem hendel naar boven in de richting van de handgreep.

Voor het langer remmen van de rollator (parkeerrem) duwt U de rem hendel volledig omlaag tot deze hoorbaar en voelbaar vastklikt. De geremde wielen zijn geblokkeerd tot U de parkeerrem hendel weer omhoog trekt. Om beide wielen even te blokkeren moet U de parkeerrem links en rechts tegelijk gebruiken.

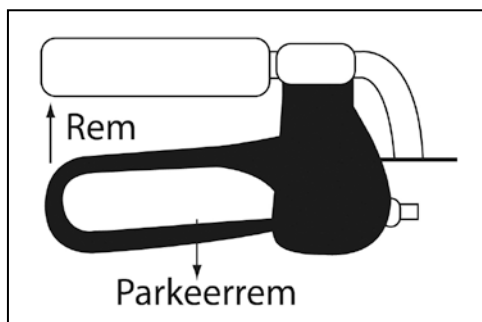

11. Mandje

⚠ **WAARSCHUWING:** Gevaar op vallen, kantelgevaar- Overlaad het boodschappenmandje niet.

Het maximum draaggewicht van het mandje is 5 kg.

12. Veiligheidsinstructies

- Let erop dat er geen stenen of andere voorwerpen in de loopvlakken van de wielen zitten, en deze kunnen blokkeren.
- Voor ieder gebruik moet U erop letten dat de rem altijd in de parkeerstand is gezet. Pas wanneer U stevig staat, mag U de parkeerrem loszetten.
- Gevaar voor brandwonden – Wees voorzichtig bij het rijden in extreem warme of koude omgevingen (zon, extreme koude, sauna's, enz.) voor een bepaalde tijd en bij het aanraken.
- Controleer voor ieder gebruik dat de handgrepen goed zijn vastgemaakt.

- Controleer of de beveiliging tegen ongewild opvouwen/opeenvouwen is geblokkeerd.
- Zet pas de eerste stappen wanneer U goed rechtstaat en met beide handen de handgrepen stevig hebt vastgenomen.
- De handgrepen niet met natte handen vastnemen. Anders kan U wegglijden en het evenwicht verliezen.
- Wanneer U bij het stappen vaststelt dat U moe wordt, dient U even te gaan zitten op het zitbankje. Zet de rem wel eerst in de parkeerstand.
- **Het product mag met max. 130 kg worden belast** en mag alleen op een vlakke ondergrond worden gebruikt. Rij met de rollator niet op trappen of op een opstapje dat hoger is dan 40 mm.
- Wanneer U de rollator buitenshuis gebruikt, mag U alleen op vlakke wegen stappen en moet U hoge boordstenen vermijden. Vermijd stoepranden en / of diepe putten. Zoek een plaats waar de boordstenen zijn afgeschuind.
- Begeef U met Uw rollator niet in het wegverkeer. Gebruik effen voetpaden.
- Vermijd kasseiwegen of gelijkaardige wegen. Anders kunt U de controle over de rollator verliezen.
- Vermijd sterk hellende wegen.
- Gebruik de rollator niet om voorwerpen of personen (zitvlak) te transporteren.
- Volg de instructies voor verzorging en controles. De fabrikant is niet aansprakelijk voor schade die werd veroorzaakt door niet juiste controles / verzorging.

13. Verzorging

Voor het reinigen gebruikt U best een zeepoplossing. Het reinigingsmiddel moet in ieder geval een pH-waarde van min. 6 hebben. Gebruik geen reinigingsmiddelen op basis van oplosmiddelen. Volg de aanwijzingen op de betreffende verzorgingsmiddelen. Voor het reinigen gebruikt U een vochtige doek en lauw water. Maak het product niet te nat. Gebruik geen metaalborstels of andere scherpe reinigingsmiddelen. Bij schade aan de lak of de bekleding dient U contact op te nemen met de vakhandelaar. Door een regelmatig onderhoud blijft de rollator perfect functioneren.

14. Desinfecteren

Voor het desinfecteren gebruik alleen desinfecteermiddelen voor geschilderde metalen en kunststofoppervlakken.

Volg de aanwijzingen op de betreffende verzorgingsmiddelen. De schuurdesinfectie mag alleen worden gebruikt met de desinfectieoplossingen en de gebruiksverdundingen die zijn aanbevolen door het Robert-Koch-Instituut (www.rki.de). De desinfectie mag alleen door een geschoolde sanitaire medewerker of een door hem/haar opgeleide persoon worden uitgevoerd. Neem contact op met de vakhandelaar.

15. Reparatie / Onderhoud / Inspectie

De verwachte levensduur van de rollator wordt beïnvloed door het gebruik, opslag, regelmatig onderhoud en schoonmaak.

Gebruik alleen originele onderdelen van VERMEIREN. Reparaties mogen alleen door speciaal opgeleid personeel worden uitgevoerd. Maak gebruik van de services van de vakhandelaar. Hij helpt U graag bij het onderhouden en repareren van onze producten.

Voor elk gebruik moet Uw rollator worden geïnspecteerd. Hierbij moeten de volgende punten worden gecontroleerd:

- Volledigheid
- Functie van het plooiemechanisme
- Controle van de wielen (stabiliteit, spoor, bevestigingsschroeven)
- Frame (vervorming, stabiliteit, bevestigingen)
- Handgrepen voor te duwen (veilige blokkering van de hoogte verstelling, goede steun van de handgrepen)
- Remmen
- Zit, veiligheidsgordel en boodschappenmandje controleren op beschadigingen.
- Schoonmaken
- **Lakshade (eventuele roestplekken verwijderen en met lak behandelen)**

Om de 8 weken:

- Smering (bewegende verbindingen moeten zijn ingevet)

Elke 6 maanden of voor elke nieuwe gebruiker moeten volgende punten geïnspecteerd worden:

- Algemeen nazicht
- Desinfecteren

16. Verpakking en opslag

Om de rollator te verpakken of te bewaren dienen volgende instructies te worden gevolgd:

- Alleen in droge ruimtes opslagen (tussen +5°C en +41°C).
- De relatieve luchtvochtigheid van 30% tot 70%.
- Beschermen door voldoende afdekking of verpakking tegen roest en binnendringen van vreemde voorwerpen (bijv. zout water, zeelucht, zand, stof)
- Alle componenten moeten onbelast worden bewaard. (geen te zware voorwerpen op de rollator onderdelen leggen, nergens tussen klemmen, ...).

17. Garantie

Uittreksel uit de "Algemene bedrijfsvoorwaarden":

(...)

5. De garantieperiode voor garantieclaims is 24 maanden.

(...)

Wij zijn niet aansprakelijk voor schade die ontstaat door constructieve wijzigingen aan onze producten, gebrekkig onderhoud, gebrekkige of onoordeelkundige behandeling of bewaring of gebruik van niet-originele wisselstukken.

De garantie op slijtgedelen of onderdelen die onderhevig zijn aan een natuurlijke slijtage, is eveneens uitgesloten.

18. Afvalverwerking

Als U de rollator wilt wegdoen, stelt U zich in verbinding met de plaatselijke verantwoordelijken of bezorgt U het product terug bij de vakhandel. Deze kan, na hygiënische reiniging, de rollator aan de fabrikant terugsturen. De fabrikant kan voor vakkundige verwerking en hergebruik (gescheiden naar grondstof) zorg dragen. Verpakkingsmateriaal kan bij de betreffende verwerkingsplaatsen en hergebruik instellingen of bij Uw vakhandelaar afgegeven worden.

19. Verklaring van overeenstemming

Dit product is CE gecertificeerd en is geclassificeerd als een Medisch product, Klasse I.



De CE markering geeft aan dat uw product conform is met de normen van gezondheids-, veiligheids-, en milieubescherming voor producten die verhandeld worden binnen de Europese economische ruimte.

Een kopie van de Verklaring van overeenstemming is beschikbaar via onze website: <http://www.vermeiren.com/>.

GEBRAUCHSANWEISUNG 4 Rad Rollator Four-Light

1. Technische Daten

⚠️ WARNUNG: Nutzen Sie das Produkt nur gemäß den technischen Vor- und Angaben dieser Gebrauchsanweisung.

Hersteller	Vermeiren		
Adresse	Vermeirenplein 1/15 B-2920 Kalmthout		
Typ	Rollator		
Modell	Four-Light		
Breite	660 mm		
Breite (zusammengeklappt)	300 mm		
Länge (ausgeklappt)	750 mm		
Maximale Höhe	990 mm		
Mindesthöhe	870 mm		
Sitzhöhe	550 mm		
Sitzbreite	450 mm		
Sitztiefe	250 mm		
Gewicht	8 kg	Inkl. Korb/ Rückengurt	8,45 kg
Vorderräder	8 x 1 ¼ (Ø 200 mm x 35 mm)		
Hinterräder	Ø 175 mm x 35 mm		
Bremsen	Multifunktionsbremse		
Max. Neigung nach vorn	15°		
Max. Neigung rückwärts und seitwärts	10°		
Max. zulässiges Patientengewicht	max. 130 kg		
Max. Belastung Korb	max. 5 kg		
Wenderadius	1760 mm		
Temperaturbereich für Lagerung	+5°C - +41°C		
Technische Änderungen vorbehalten. Maßtoleranz ± 15 mm / 1,5 kg / °.			

Zunächst möchten wir uns für das Vertrauen bedanken, das Sie in uns gesetzt haben, indem Sie sich für ein **VERMEIREN**-Produkt entschieden haben.

Lesen Sie vor dem Gebrauch des Rollators gründlich die Gebrauchsanweisung; sie soll Sie im Umgang mit diesem Produkt vertraut machen.

Außerdem enthält sie auch Hinweise zur Pflege und Wartung Ihres Rollators. Bitte bedenken Sie, dass die Beachtung unserer Hinweise Ihren Rollator auch nach Jahren des Gebrauchs in ausgezeichnetem Erhaltungszustand und einwandfreier Funktion bewahrt. Sollten Sie weitere Fragen haben, wenden Sie sich bitte an Ihren Fachhändler.

Um einen Fachhändler in Ihrer Nähe zu finden, stehen Ihnen unsere Niederlassungen gerne zur Verfügung. Eine Auflistung aller Vermeiren

Niederlassungen finden Sie auf der letzten Seite dieser Gebrauchsanweisung.

2. Bauteile

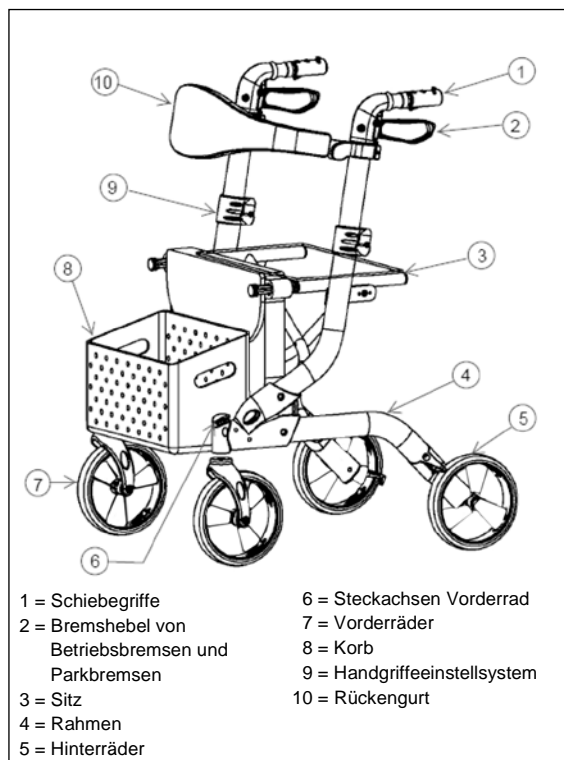

3. Zeichenerklärung



Max. zulässiges Gewicht



CE-Konformität



Typenbezeichnung

4. Prüfungen nach der Lieferung

Packen Sie Ihr Produkt aus und überprüfen Sie, ob die Lieferung vollständig ist. Zum Lieferumfang gehören:

- Rollatorrahmensystem inkl. Sitz, 4 Räder (vormontiert)
- Höhenverstellbare Schiebegriffe inkl. Brems- und Handgriff
- Einkaufskorb
- Rückengurt
- Gebrauchsanweisung

Prüfen Sie die Sendung sorgfältig auf Transportschäden. Sollten Sie feststellen, dass dieses Produkt oder die Sendung wider Erwarten einen Fehler aufweist, so verfahren Sie wie folgt:

- Wenden Sie sich an den Frachtführer.
- Lassen Sie den Schaden protokollieren,
- Informieren Sie Ihren Fachhändler unverzüglich.

5. Zweckbestimmung

⚠️ WARNUNG: Sturzrisiko - Nutzen Sie den Rollator nicht, bei geschwächten Armen oder starken Gleichgewichtsstörungen.

Der Rollator dient zum Ausgleich der verminderten Belastbarkeit oder Leistungsfähigkeit der unteren Extremitäten durch Kraft-/Abstützungseinsatz der oberen Extremitäten oder des Rumpfes und dient der Unterstützung und Sicherung des Gehens. Der Rollator verbessert Stabilität, Unterstützung und Sicherheit beim aufrechten Gehen.

Nicht einzusetzen ist der Rollator für Personen mit deutlichen Einschränkungen der Hand-/Armfunktionen oder mit ausgeprägten Balancestörungen.

Der Rollator kann sowohl innen wie außen genutzt werden.

Der Rollator darf nur auf Flächen verwendet werden, bei denen alle vier Räder Bodenkontakt haben. Nutzen Sie den Rollator nicht auf unebenen Böden oder starken Gefällen/Steigungen. (siehe technische Details: max. Neigung), da sonst Kippgefahr besteht.

Der Rollator dient nicht dem Personentransport oder dem Transport von Gegenständen. Nutzen Sie den Sitz nur, wenn die Parkbremse eingerastet ist.

6. Montage

⚠️ VORSICHT: Klemmgefahr - Achten sie auf Ihre Finger.

⚠️ VORSICHT: Klemmgefahr – Halten Sie Ihre Finger fern von sich bewegenden Teilen des Rollators.

1. Montage der Hinterräder

HINWEIS: Das Bremskabel ist am Hinterrad befestigt. Kreuzen Sie die Bremskabel nicht.



- Montieren Sie das Hinterrad im Rahmen des Rollators (Hinterahmen). Achten Sie auf die Bremskabel.
- Schieben Sie das Hinterrad im Rohr so weit, bis der Druckknopf in der richtigen Position fest sitzt.

- Überprüfen Sie, ob die Hinterräder fest gesichert sind.

2. Montage der Vorderräder



- Montieren Sie das Vorderrad im Rahmen des Rollators (Vorderahmen).
- Drücken Sie das Vorderrad im Rohr fest, bis der Druckknopf in der richtigen Position fest sitzt.
- Überprüfen Sie, ob die Vorderräder fest gesichert sind.

3. Aufklappen des Rollators



- Entriegeln Sie die Faltsicherung ① vom Sitzrohr nach außen.
- Entfalten Sie den Rollator in dem Sie die Handgriffe seitlich auseinanderdrücken.
- Drücken Sie auf das Sitzrohr um den Rollator in die endgültige Position zu falten.
- Prüfen Sie, ob der Sitz fest eingerastet ist.

4. Stellen Sie die Schiebegriffe auf die gewünschte Höhe ein (siehe unten).

5. Gehstützenhalter



- Montieren Sie den Gehstützenhalter an der Außenseite des Seitenrahmens, indem Sie ihn von oben über die Halterung drücken. Die Halterung befindet sich seitlich in Höhe des Druckknopfes für die Entriegelung der höhenverstellbaren Handgriffe.

7. Demontage

- ⚠ **VORSICHT: Klemmgefahr - Achten sie auf Ihre Finger.**
- ⚠ **VORSICHT: Klemmgefahr – Halten Sie Ihre Finger fern von sich bewegenden Teilen des Rollators.**

1. Stellen Sie die Höhe der Handgriffe - auf Minimum (wie nachstehend beschrieben).
2. Zusammenklappen des Rollators



- Ziehen Sie den Sitzhandgriff ① nach oben.
- Ziehen Sie den Sitz nach oben bis der Rollator komplett gefaltet ist.
- Sichern Sie mit der Faltsicherung ② beide Sitzrohre miteinander.

3. Demontage der Vorderräder

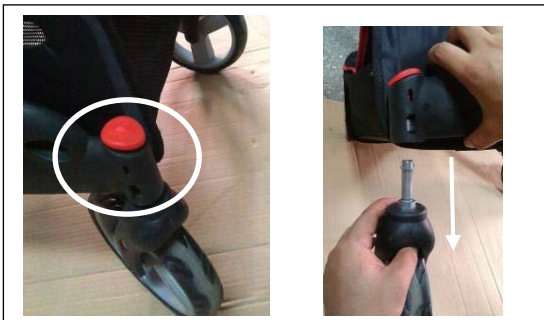

- Drücken Sie den roten Knopf ein, um das Vorderrad zu demontieren.
- Nehmen Sie das Vorderrad aus dem Rahmen raus
- Wiederholen Sie dies, für das andere Vorderrad.

4. Demontage der Hinterräder



- Drücken Sie die Drückknöpfe auf beiden Seiten ein um die Hinterräder zu demontieren.
- Ziehen Sie die Hinterräder aus dem Rahmen des Rollators.
- Die Bremsenkabel dürfen nicht entfernt werden.

8. Schiebegriffe

- ⚠ **VORSICHT: Sturzgefahr - Prüfen Sie vor jeder Nutzung des Rollators, ob die Schiebegriffe sicher festgestellt sind.**

- ⚠ **VORSICHT: Sturzgefahr – Überschreiten Sie nicht die max. Schiebegriffhöhe, da Ihr Rollator sonst nicht mehr stabil und sicher genutzt werden kann.**



Die Handgriffe lassen sich in folgenden Schritten auf die richtige Höhe einstellen:

- Drücken Sie die roten Arretierungen am oberen Ende der Schiebegriffaufnahmen.

- Ziehen Sie die Schiebegriffe nach oben/unten in die gewünschte Positionen (6 verschiedene Positionen in 25mm-Schritten).
- Lassen Sie die roten Arretierungen wieder los.
- Ziehen Sie die Handgriffe ein wenig nach oben und überprüfen Sie ob diese richtig gesichert sind.

9. Sicherheitsgurt

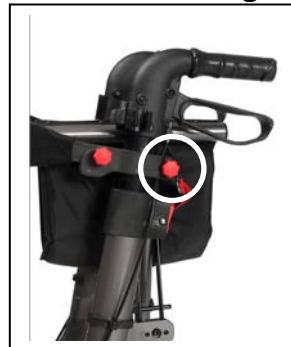

Der Sicherheitsgurt lässt sich in folgenden Schritten auf der richtigen Höhe einstellen:

- Lösen Sie das Sternrad für die Sitzhöhenverstellung des Sicherheitsgurts.



Anbauen / Abbauen der Sicherheitsgurt:

- Lösen Sie das Sternrad zum Abnehmen des Sicherheitsgurts.

10. Bremssystem

⚠️ WARNUNG: Die ordnungsgemäße Funktion der Bremsen kann durch Verschleiß oder Schmutz (auch Wasser, Öl, Schlamm usw.) beeinträchtigt werden. - Überprüfen Sie daher vor jeder Nutzung den Zustand der Räder.

⚠️ WARNUNG: Die Bremsen sind einstellbar und können verschleifen. Überprüfen Sie daher vor jeder Nutzung den Zustand der Bremsen.

Ihr Rollator ist mit einer Multifunktionsbremse ausgerüstet. Die Bremshebel, jeweils unter den Handgriffen, dienen sowohl als Betriebsbremse als auch als Parkbremse.

Für das kurzzeitige Bremsen (Betriebsbremse) ziehen Sie den Bremshebel nach oben in Richtung Handgriff an.

Zur dauerhaften Bremsung des Rollators (Parkbremse) drücken Sie den Bremsgriff komplett nach unten, bis dieser hörbar und fühlbar einrastet. Das so gebremste Rad ist blockiert, bis Sie den Bremshebel wieder leicht nach oben anziehen. Zum zeitlich begrenzten Blockieren beider Räder führen Sie die Funktion an beiden Bremsen (links und rechts) durch.

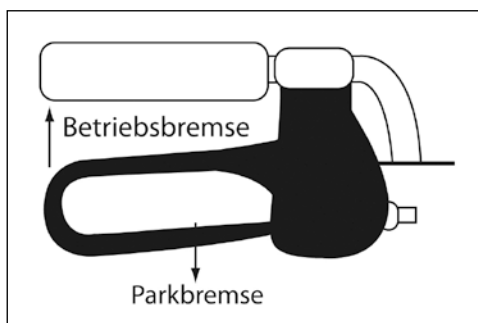

11. Korb

⚠️ WARNUNG: Kippgefahr – Überladen Sie nicht den Einkaufskorb.

Die maximale Zuladung des Korbes beträgt max. 5 kg.

12. Sicherheitsanweisungen

- Achten Sie darauf, dass sich keine Steine oder andere Gegenstände in den Laufflächen der Räder befinden.
- Achten Sie darauf, dass die Bremsen erst immer in die Parkposition gestellt werden, bevor Sie den Rollator benutzen. Erst wenn Sie sicher stehen, lösen Sie die Parkbremsen.
- Verbrennungsgefahr: Seien Sie vorsichtig, wenn Sie den Rollator nach längerem Fahren in heißer oder kalter Umgebung (direkte Sonne, extreme Kälte, Sauna usw.) berühren.
- Stellen Sie sicher, dass die Schiebegriffe vor der Nutzung fest montiert wurden.
- Überzeugen Sie sich, dass der Arretierungspin gegen unbeabsichtigtes Zusammenfallen des Gehgestells immer eingearastet ist.
- Beginnen Sie erst mit dem Laufen, wenn Sie aufrecht stehen und beide Hände die Handgriffe erfasst haben.
- Fassen Sie die Handgriffe nicht mit nassen Händen an. Sie könnten abrutschen und den Halt verlieren.
- Stellen Sie während des Gehens Ermüdungserscheinungen fest, so setzen Sie sich auf den Sitz. Bringen Sie jedoch zuvor die Bremsen in Parkposition.
- **Das Produkt darf mit max. 130 kg belastet werden** und nur auf ebenen Wegen benutzt werden. Befahren Sie mit Ihrem Rollator keine Treppen oder Stufen, die höher als max. 40 mm sind.
- Bei der Benutzung draußen befahren Sie nur ebene Wege und bevorzugen Sie abgesenkte Bordsteinkanten. Suchen Sie nach einer Stelle, bei der die Bordsteinkante abgesenkt ist.
- Begeben Sie sich mit Ihrem Rollator nicht in den fließenden Verkehr. Benutzen Sie ebene Fußwege.
- Vermeiden Sie das Gehen auf Kopfsteinpflaster oder ähnlichen Oberflächen. Sie könnten die Gewalt über Ihren Rollator verlieren.
- Vermeiden Sie die Benutzung auf stark ansteigenden Wegen oder auf Wegen, die starkes Gefälle haben.
- Verwenden Sie Ihren Rollator nicht zum Transport von Gegenständen oder Personen (Sitzfläche).
- Achten Sie auf die Pflege- und Wartungshinweise. Bei Schäden durch mangelnde Wartung/Pflege haftet der Hersteller nicht.

13. Pflege

Zum Reinigen verwenden Sie am besten eine Seifenlösung. Das Reinigungsmittel sollte in jedem Fall einen pH-Wert von min. 6 aufweisen. Verwenden Sie keine lösungsmittelhaltigen Reinigungsmittel. Beachten Sie die Hinweise der jeweiligen Desinfektionsmittel. Zur Reinigung verwenden Sie bitte ein feuchtes Tuch und lauwarmes Wasser. Vermeiden Sie eine Durchnässung. Verwenden Sie keine Metallbürsten oder andere scharfkantige oder spitze Reinigungsutensilien. Bei Lackschäden oder Kunststoffschäden wenden Sie sich an Ihren Fachhändler. Regelmäßige Pflege erhält Ihren Rollator in einem einwandfreien und funktionsfähigen Zustand.

14. Desinfektion

Zur Desinfektion verwenden Sie nur Desinfektionsmittel, die für die Behandlung von lackierten Metall- und Kunststoffoberflächen und geeignet sind. Beachten Sie die Hinweise der jeweiligen Desinfektionsmittel. Verwenden Sie nur validierte Verfahren (Scheuerdesinfektion) und Desinfektionsmittel nach den Angaben des Robert-Koch-Institutes (Info über: www.rki.de). Eine Desinfektion darf nur von dafür geschultem Personal durchgeführt werden. Wenden Sie sich an Ihren Fachhändler.

15. Reparatur / Wartung / Inspektion

Die Lebenszeit des Rollators hängt ab von der Art der Nutzung, der Einlagerung, regelmäßigen Kontrollen, Service und Pflege.

Verwenden Sie ausschließlich VERMEIREN-Originalersatzteile. Reparaturen, Instandsetzungen dürfen nur von geschultem Personal durchgeführt werden. Nutzen Sie die Serviceleistungen Ihres Fachhändlers. Er wird Ihnen bei Wartung und Reparatur gerne weiterhelfen.

Vor jedem Wiedereinsatz ist der Rollator zu warten, wobei folgende Kriterien geprüft werden:

- Vollständigkeit
- Funktion des Faltmechanismus
- Überprüfung der Räder (Halt, Spur, Fixation)
- Rahmen (Verformung, Standsicherheit, Verschraubungen)
- Schiebegriffe (sichere Arretierung der Höhenverstellung, sicherer Halt der Schiebegriffe)
- Bremsen
- Sitzfläche, Rückengurt und der Korb sollten auf Beschädigungen überprüft werden
- Entfernung von Verschmutzungen
- **Lackschäden (mögliche Roststellen entfernen und lackieren)**

Alle 8 Wochen:

- Fettung (Bewegliche Verbindungen sollen gefettet sein)

Alle 6 Monate (und vor jedem Wiedereinsatz) sollte der Rollator gewartet werden nach folgenden Kriterien:

- Allgemeine Inspektion
- Desinfektion

16. Verpackung und Lagerung

Bei der Verpackung und Lagerung des Rollators sind die folgenden Hinweise zu beachten:

- Nur in trockenen Räumen lagern (zwischen +5°C und +41°C).
- Einlagerung bei Luftfeuchtigkeit von 30 % bis 70 %.
- Achten Sie darauf, den Rollator ausreichend abzudecken oder zu verpacken, um ihn vor Rost und Fremdkörpern zu schützen (z. B. Salzwasser, Seeluft, Sand und Staub).
- Der Rollator muss belastungsfrei gelagert werden. (legen Sie keine schweren Teile auf den Rollator, klemmen Sie den Rollator nicht zwischen anderen Teilen ein usw.).

17. Gewährleistung

Auszug aus den allgemeinen Geschäftsbedingungen:

(...)

5. Die Verjährungsfrist für Gewährleistungsansprüche beträgt 24 Monate.

(...)

Wir übernehmen keine Gewähr bei Schäden, die durch konstruktive Veränderungen an unseren Produkten, mangelnde Wartung, fehlerhafte oder unsachgemäße Behandlung oder Lagerung oder Verwendung von anderen als Original-Ersatzteilen entstanden sind.

Die Gewährleistung auf Verschleißteile bzw. auf Teile, die einer natürlichen Abnutzung unterliegen, wird ebenfalls ausgeschlossen.

18. Entsorgung

Wenden Sie sich zur Entsorgung des Rollators an Ihr lokales Recyclingcenter, oder geben Sie das Produkt an den Fachhändler zurück. Dieser wird den Rollator nach einer fachgerechten Reinigung bzw. Desinfektion an den Hersteller zurücksenden, der ihn entsorgt bzw. recycelt.

Die Verpackungsmaterialien können Sie entweder zum Recycling geben oder bei Ihrem Fachhändler lassen.

19. Übereinstimmungserklärung

Dieses Produkt ist CE-zertifiziert und wurde als Medizinprodukt, Klasse I, eingestuft.



Die CE-Kennzeichnung gibt an, dass Ihr Produkt die Anforderungen der Normen in Bezug auf Gesundheit, Sicherheit und Umweltschutz für Produkte erfüllt, die innerhalb des Europäischen Wirtschaftsraumes gehandelt werden.

Eine Kopie der Konformitätserklärung ist auf unserer Website verfügbar: <http://www.vermeiren.com/>.

MANUALE DI ISTRUZIONI

Rollator a 4 ruote Four-Light

1. Dati tecnici

⚠ AVVERTENZA: Pericolo di limiti non sicuri. Utilizzare solo nei limiti descritti nel presente manuale.

Produttore		Vermeiren	
Indirizzo		Vermeirenplein 1 / 15 B-2920 Kalmthout	
Tipo		Rollator	
Modello		Four-Light	
Larghezza		660 mm	
Larghezza (ripiegata)		300 mm	
Lunghezza (estesa)		750 mm	
Altezza massima		990 mm	
Altezza minima		870 mm	
Altezza sedile		550 mm	
Larghezza sedile		450 mm	
Profondità del sedile		250 mm	
Peso	8 kg	con cestello/ Cintura di sicurezza	8,45 kg
Ruote anteriori		8 x 1 ¼ (Ø 200 mm x 35 mm)	
Ruote posteriori		Ø 175 mm x 35 mm	
Freni		Freno multifunzionale	
Pendenza massima in avanti		15°	
Pendenza massima indietro e laterale		10°	
Peso massimo dell'occupante		max. 130 kg	
Altezza massimacestino		max. 5 kg	
Raggio di sterzata minimo		1760 mm	
Temperatura conservazione		+5°C - +41°C	
La casa produttrice si riserva il diritto di apportare modifiche tecniche. Tolleranza misurazioni ± 15 mm / 1,5 kg / °.			

Ringraziamo per la fiducia accordataci con l'acquisto di un articolo di nostra produzione. Prima di utilizzare il rollator leggere attentamente le presenti istruzioni, allo scopo di acquisire familiarità con il prodotto. Le istruzioni contengono inoltre indicazioni per la pulizia e la manutenzione del rollator. Si prega di tenere presente che il rispetto di queste indicazioni consentirà di mantenere il rollator perfettamente efficiente e funzionante anche dopo anni. Per qualsiasi chiarimento, rivolgersi al rivenditore specializzato. Per individuare il centro assistenza o il rivenditore specializzato più vicino, contattare

il centro Vermeiren. Nell'ultima pagina del manuale, è disponibile un elenco di centri Vermeiren autorizzati.

2. Componenti

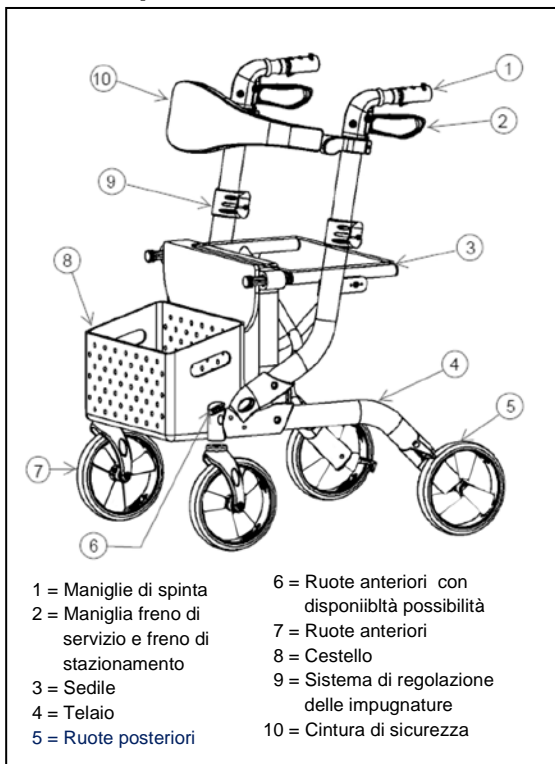

3. Significato dei simboli



4. Controllo dopo la consegna

Sballare il prodotto e verificare che tutti i componenti siano stati consegnati. Devono essere incluse le parti seguenti:

- Telaio del rollator, compreso sedile e 4 ruote (premontati)
- Maniglie di spinta regolabili in altezza, complete di freno e impugnatura
- Cestello per la spesa
- Cintura di sicurezza
- Manuale di istruzioni

Verificare che non si siano prodotti danni durante il trasporto. In tal caso procedere come segue:

- Rivolgersi al corriere.
- Far certificare i danni
- Informare immediatamente il corriere.

5. Utilizzo previsto

⚠ AVVERTENZA: Per evitare rischi di caduta – Non usare il rollator in caso di debolezza nelle braccia o di scarso equilibrio.

Il rollator compensa la mancanza di sostegno adeguato di appoggio alle gambe o in movimento, con l'utilizzo degli arti superiori o torace. Il rollator garantisce una maggiore stabilità, supporto e sicurezza durante il cammino.

Tuttavia non potrà essere utilizzato da persone con un problema visibile di debole funzionamento del braccio/mano o con instabilità.

Il rollator può essere utilizzato per uso interno ed esterno.

Il rollator deve essere utilizzato su una superficie piana, in modo che tutte quattro le ruote pivotanti siano ben salde al suolo. Non deve essere utilizzato su terreni rocciosi o scoscesi (vedi dettagli tecnici: massima inclinazione) altrimenti potrebbe diventare instabile.

Il suo utilizzo non è previsto per il trasporto di persone o merce. Il sedile serve solo per sedersi, con freno di stazionamento azionato.

6. Assemblaggio

⚠ ATTENZIONE: Possibilità di pizzicamento - Non infilare le dita tra i componenti del rollator.

⚠ ATTENZIONE: Rischio di schiacciamento - Tenere le dita lontano dalle parti mobili del rollator.

1. Montare le ruote posteriori.

NOTA: Il cavo del freno è fissato alla ruota posteriore. Non incrociare i cavi del freno.



- Montare la ruota posteriore nel telaio del (lato posteriore). Fare attenzione ai cavi del freno.
- Spingere la ruota posteriore nel tubo sino a quando il bottone farà click e sarà in posizione.
- Verificare che la ruota posteriore sia fissata saldamente.
- Ripetere l'operazione anche per l'altra ruota posteriore.

2. Montare le ruote anteriori.



- Montare il perno della ruota anteriore nel telaio del rollator (lato frontale).
- Spingere la ruota anteriore nel telaio sino a che il perno si agganci nella posizione.

- Verificare che la ruota anteriore siano fissata saldamente.
- Ripetere l'operazione anche per l'altra ruota anteriore.

3. Aprire il rollator



- Rimuovere la piastra di supporto ① dal tubo del sedile.
- Aprire il rollator premendo sulle impugnature.
- Premere su tubi del sedile per aprire ulteriormente il rollator.
- Verificare che il sedile sia fissato saldamente.

4. Regolare le impugnature di spinta all'altezza desiderata (v. più avanti).

5. Porta bastone



- Agganciare il porta bastone lateralmente al telaio facendolo scivolare verso il basso oltre l'aggancio situato a lato del bottone della regolazione in altezza della maniglia di spinta.

7. Smontaggio

⚠ **ATTENZIONE:** Possibilità di pizzicamento - Non infilare le dita tra i componenti del rollator.

⚠ **ATTENZIONE:** Rischio di schiacciamento - Tenere le dita lontano dalle parti mobili del rollator.

1. Regolare le maniglie di spinta all'altezza minima (vedi ulteriori dettagli).

2. Rollator pieghevole

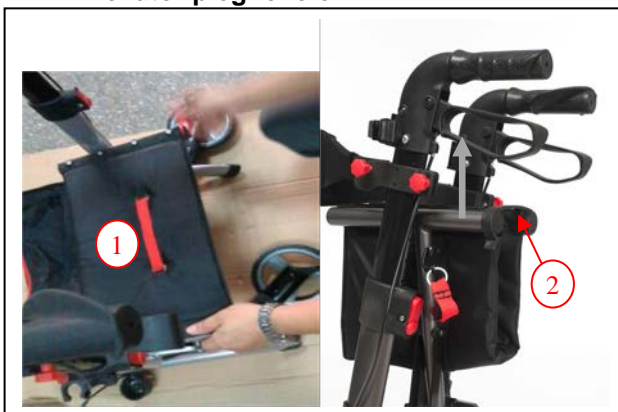

- Tirare la impugnatura del sedile ① verso l'alto.
- Spingere il sedile verso l'altro sino a quando il rollator sarà completamente chiuso.
- Agganciare la piastra di supporto ② al tubo del sedile.

3. Rimuovere ruote anteriori

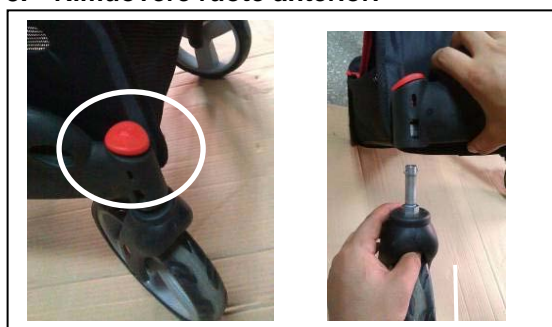

- Premere il bottone rosso sulla ruota anteriore per rimuoverla.
- Tirare la ruota anteriore fuori dal telaio del rollator.
- Ripetere l'operazione anche per l'altra ruota.

4. Rimuovere ruote posteriori



- Premere il bottone a pressione su entrambi i lati per rimuovere la ruota posteriore.

- Rimuovere la ruota posteriore dal telaio del rollator.
- Non rimuovere i cavi del freno.
- Ripetere l'operazione anche per l'altra ruota.

8. Maniglie di spinta

⚠ **ATTENZIONE:** Per evitare rischi di caduta: fissare saldamente le maniglie prima di utilizzare il rollator.

⚠ **ATTENZIONE:** Per evitare rischi di caduta: non portare il rollator alla massima altezza causando perdita di stabilità.



Per regolare in altezza le impugnature di spinta, seguire la procedura seguente:

- Premere il pulsante rosso per la regolazione.

- Spostare le maniglie di spinta in alto o in basso fino alla posizione desiderata (6 differenti posizioni in steps di 25 mm).
- Rilasciare il bottone rosso per la regolazione.
- Tirare le maniglie di spinta un pochino verso l'alto per verificare che siano fissate saldamente.

9. Cintura di sicurezza

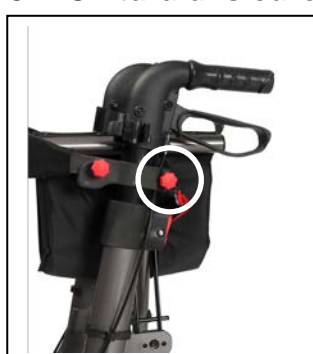

Per regolare in altezza la cintura di sicurezza, seguire la procedura seguente:

- Allentare la vite a stella per regolare l'altezza della cintura di sicurezza.



Montaggio / rimozione della cintura di sicurezza.

- Allentare la vite a stella per rimuovere della cintura di sicurezza.

10. Sistema frenante

⚠ **AVVERTENZA:** sull'adeguato funzionamento dei freni incide l'usura e la sporcizia accumulata sulle ruote (acqua, olio, fango, ecc.). Verificare la condizione delle ruote prima di ciascun utilizzo.

⚠ **AVVERTENZA:** I freni possono usurarsi. Verificare il funzionamento dei freni prima di ogni utilizzo.

Il rollator è dotato di freno multifunzione. Le leve del freno, poste sotto all'impugnatura della maniglia, fungono da freno di servizio e freno di stazionamento.

Per frenare normalmente (freno di servizio) tirare la leva del freno verso l'alto in direzione dell'impugnatura.

Per frenare in modo permanente (freno di stazionamento) premere la leva del freno a fondo verso il basso, fino a quando non si sente e non si avverte che è innestata a fondo. La ruota frenata in questo modo resta bloccata fino a quando non si tira la leva del freno verso l'alto. Per un bloccaggio di breve durata di due ruote azionare le due leve del freno.

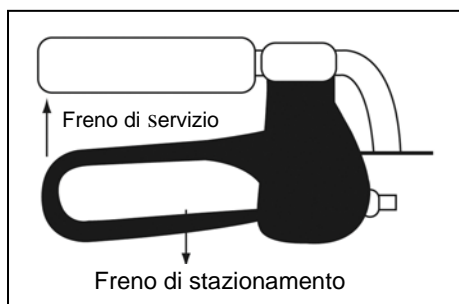

11. Cestello

⚠ **AVVERTENZA:** Per evitare il rischio di ribaltamento non sovraccaricare il cestino.

Il cestino può contenere un peso massimo di Kg.5

12. Istruzioni per la sicurezza

- Verificare che non vi siano pietre o altri oggetti sul piano di scorrimento delle ruote.
- Prima di utilizzare il rollator il freno di stazionamento deve essere sempre inserito. Quando si è in condizioni di sicurezza togliere il freno.
- Pericolo di ustioni. Prestare attenzione durante l'uso in ambienti caldi o freddi (esposizione al sole, freddo estremo, sauna, ecc.) per un determinato periodo di tempo e quando si tocca il dispositivo.
- Prima di utilizzare il rollator verificare che le maniglie di spinta siano bloccate.

- Accertarsi che il perno di sicurezza pieghevole / fisso del deambulatore sia sempre inserito.
- Durante l'uso non sollevare il rollator perché potrebbe ripiegarsi, con rischio di caduta. Iniziare a spingere quando si è in posizione eretta con entrambe le mani sulle impugnature.
- Non tenere le maniglie con le mani umide, perché potrebbero scivolare facendo perdere l'equilibrio.
- Durante la marcia imparare a riconoscere i primi segni di affaticamento, in modo da potersi riposare sul sedile. Prima di sedersi inserire il freno di stazionamento.
- **Il rollator è progettato per un carico massimo di 130 kg** e per marcia in piano. Non superare con il rollator scalini o gradini di altezza superiore a 40 mm.
- Utilizzare il rollator all'esterno, trovando aree pianeggianti e stabili su cui utilizzarlo. Evitare cordoli e/o buche profonde. Passare dove i maciapiedi sono stati adeguati alle normative per l'abbattimento delle barriere architettoniche.
- Non avventurarsi nel traffico col rollator. Utilizzare piste pedonali piane.
- Evitare di procedere su ciottoli e simili, perché si potrebbe perdere il controllo del rollator.
- Evitare percorsi in salita e in discesa.
- Non utilizzare il rollator per il trasporto di cose o persone (sul sedile).
- La casa costruttrice declina ogni garanzia e responsabilità in caso di uso improprio e di mancata esecuzione dei controlli prescritti nelle istruzioni per l'uso. La casa costruttrice declina ogni garanzia e responsabilità in caso di uso improprio e di mancata esecuzione dei controlli prescritti nelle istruzioni per l'uso.

13. Pulizia

Per la pulizia utilizzare una soluzione a base di sapone neutro. L'eventuale detersivo deve in ogni caso avere un pH di almeno 6. Non utilizzare detersivi contenenti solventi. Attenersi alle istruzioni fornite a corredo del detersivo. Per la pulizia utilizzare un panno inumidito con acqua tiepida. Non bagnare eccessivamente il panno. Non utilizzare spazzole metalliche o oggetti abrasivi o appuntiti. In caso di danni alla vernice o ai componenti in plastica rivolgersi al rivenditore. Una pulizia regolare consente di mantenere il rollator in ottime condizioni e perfettamente funzionante.

14. Disinfezione

Per sterilizzare il sedile, utilizzare soltanto disinfettanti adatti per il trattamento di metallo verniciato e superfici in plastica. Attenersi alle istruzioni fornite a corredo del detergente. La disinfezione a sfregamento deve essere effettuata con le soluzioni disinfettanti e le percentuali di diluizione indicate nelle raccomandazioni del Robert-Koch-Institut (www.rki.de). La disinfezione dev'essere effettuata dal personale addetto all'igiene o da esso delegato. Rivolgersi al rivenditore.

15. Riparazione / Manutenzione / Controllo

La durata del prodotto dipende dall'utilizzo, dalla manutenzione, dallo stoccaggio e dalla pulizia.

Utilizzare solo le parti di ricambio autorizzate Vermeiren. Le riparazioni e le manutenzioni devono essere eseguite da personale competente. Rivolgersi al servizio di assistenza per le riparazioni e la manutenzione. Saranno lieti di assisterla per qualsiasi problema di servizio e riparazione.

Prima di riprendere a utilizzare il rollator, deve essere sottoposto a manutenzione attenendosi ai seguenti criteri:

- Completezza
- Meccanismo di chiusura
- Verifica delle ruote (stabilità, direzione, viti di fissaggio)
- Telaio (deformazione, stabilità, collegamenti a vite)
- Impugnature di spinta (bloccaggio sicuro del sistema di regolazione dell'altezza, buon supporto delle impugnature)
- Freni
- Usura o possibili danni al sedile, cintura di sicurezza e cestino
- Pulizia
- **Danni alla vernice (eliminare e riverniciare eventuali tracce di ruggine).**

Ogni 8 settimane

- Lubrificazione (le connessioni mobili devono essere leggermente ingrassate)

Ogni sei mesi o per ogni nuovo utente, è necessaria la manutenzione in base ai seguenti criteri:

- Controllo generale.
- Disinfezione

16. Trasporto e conservazione

Il trasporto e la conservazione del prodotto devono essere conformi alle seguenti istruzioni:

- Conservare solo in ambienti asciutti (+5°C - +41°C).
- Umidità relativa tra 30 e il 70 %.
- Assicurare sufficiente protezione o imballaggio da preservare il prodotto da ruggine e corpi estranei (per es. acqua salata, aria di mare, sabbia).
- Conservare il prodotto senza sottoporlo a sollecitazioni. (Non appoggiare parti pesanti sul prodotto, non incastrarlo tra altri oggetti ...).

17. Garanzia

Tranne per le "Condizioni generali aziendali": (...)

5. Il periodo per i reclami in garanzia è pari a 24 mesi.

(...)

Non rientrano in garanzia danni derivanti da modifiche strutturali ai prodotti, scarsa manutenzione, gestione o conservazione difettosa o impropria, né utilizzo di parti non originali.

Non rientrano inoltre in garanzia parti o parti operative soggette a usura e logoramento naturali.

18. Smaltimento

Al momento dello smaltimento del rollator, contattare il centro di raccolta locale o restituire il prodotto al rivenditore, che dopo averlo sottoposta a una procedura igienica la potrà inviare al produttore che la smaltirà e riciclerà nel modo corretto, separando componenti e materiali.

I materiali di imballaggio possono essere portati ai centri di raccolta o riconsegnati al rivenditore.

19. Dichiarazione di conformità

Questo prodotto è dotato di certificazione CE ed è classificato come prodotto medico della classe I.



Il marchio CE indica la conformità alle norme di protezione della salute, della sicurezza e dell'ambiente per i prodotti commercializzati nell'area economica europea.

Una copia della dichiarazione di conformità è disponibile tramite il sito Web di Vermeiren, all'indirizzo <http://www.vermeiren.com/>.

MANUAL DE INSTRUCCIONES

Rollator con 4 ruedas

Four-Light

1. Datos técnicos

⚠ ADVERTENCIA: Riesgo por ajustes peligrosos; utilice únicamente los ajustes indicados en este manual.

Fabricante	Vermeiren		
Dirección	Vermeirenplein 1/15, B-2920 Kalmthout		
Tipo	Rollator		
Modelo	Four-Light		
Anchura	660 mm		
Ancho (plegado)	300 mm		
Longitud (desplegado)	750 mm		
Altura máxima	990 mm		
Altura mínima	870 mm		
Altura del asiento	550 mm		
Anchura del asiento	450 mm		
Profundidad del asiento	250 mm		
Peso	8 kg	Con cesta/ Respaldo de seguridad	8,45 kg
Ruedas delanteras	8 x 1 ¼ (Ø 200 mm x 35 mm)		
Ruedas traseras	Ø 175 mm x 35 mm		
Frenos	Freno multifuncional		
Inclinación máx. hacia delante	15°		
Inclinación máx. lateral y hacia atrás	10°		
Peso máximo del usuario	máx. 130 kg		
Peso máximo de la cesta	máx. 5 kg		
Amplitud de giro	1760 mm		
Temperatura de almacenamiento	+5°C - +41°C		
Derechos de modificación reservados. Tolerancia de la medida ± 15 mm/1,5 kg/°.			

En primer lugar, queremos agradecerle la confianza que ha puesto en nosotros eligiendo un producto **VERMEIREN**.

Antes de usar el rollator, lea atentamente el manual de instrucciones para familiarizarse con este producto.

También obtendrá consejos acerca de los cuidados y mantenimiento de su rollator. Recuerde que si sigue nuestros consejos mantendrá su rollator en excelente estado de conservación y funcionará perfectamente durante años.

Si tiene más preguntas, le rogamos que consulte a su distribuidor especializado.

Para encontrar un centro de servicio o un distribuidor especializado cerca de usted, póngase en contacto con el centro Vermeiren más próximo. Puede encontrar una lista con los centros Vermeiren en la última página.

2. Componentes

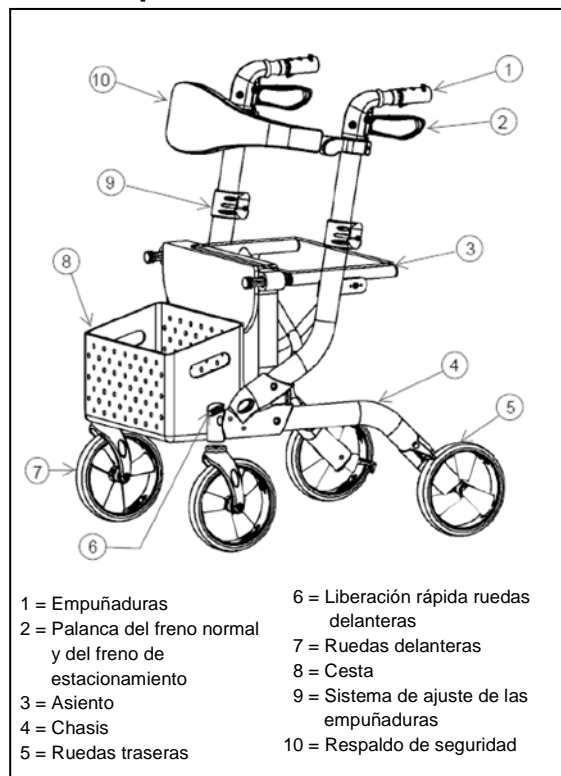

- | | |
|---|--|
| 1 = Empuñaduras | 6 = Liberación rápida ruedas delanteras |
| 2 = Palanca del freno normal y del freno de estacionamiento | 7 = Ruedas delanteras |
| 3 = Asiento | 8 = Cesta |
| 4 = Chasis | 9 = Sistema de ajuste de las empuñaduras |
| 5 = Ruedas traseras | 10 = Respaldo de seguridad |

3. Explicación de los símbolos



Peso máximo



Conformidad con la normativa CE



Designación de tipo

4. Comprobación tras la entrega

Desembale el producto y compruebe que incluye todos los componentes. El paquete debe contener los siguientes elementos:

- Chasis del rollator con asiento, 4 ruedas (montadas)
- Empuñaduras de altura ajustable con frenos
- Cesta
- Respaldo de seguridad
- manual

Inspeccione el producto para comprobar si ha sufrido daños durante el transporte. Si encuentra daños tras la entrega, proceda de la siguiente manera:

- Póngase en contacto con el transportista
- Haga una lista con los problemas detectados
- Póngase en contacto con su proveedor

5. Uso previsto

⚠ ADVERTENCIA: Riesgo de caída: no use el rollator si no tiene equilibrio o fuerza en los brazos.

El rollator compensa la falta de apoyo de las piernas con la inclinación sobre el rollator o el desplazamiento con él mediante el uso de las extremidades superiores o el pecho. El rollator mejora la estabilidad y ofrece mayor apoyo y seguridad al caminar.

No obstante, su uso no está permitido para personas con la función de una mano y/o de un brazo visiblemente debilitado ni para personas con problemas de equilibrio.

El rollator puede emplearse tanto al aire libre como en espacios cerrados.

El rollator sólo debe emplearse sobre superficies en las que las cuatro ruedas estén en contacto con el suelo. No debe usarse en terrenos pedregosos o en pendientes (consulte el apartado de inclinación máxima de los detalles técnicos), puesto que el rollator podría perder estabilidad.

Este producto no está concebido para el transporte de personas u objetos. El asiento únicamente puede usarse con el freno de estacionamiento bloqueado.

6. Montaje

⚠ PRECAUCIÓN: Peligro de pillarse los dedos: no coloque los dedos entre los componentes del rollator.

⚠ PRECAUCIÓN: Riesgo de que los dedos queden atrapados: mantenga los dedos alejados de las partes móviles del rollator.

1. Monte las ruedas traseras

NOTA: El cable del freno está unido a la rueda trasera.



- Monte la rueda trasera en el chasis del rollator (parte trasera). Cuidado con los cables del freno.
- Presione la rueda trasera en el tubo hasta que quede en su posición haciendo un clic.
- Compruebe que la rueda trasera esté bien colocada.
- Repítalo con la otra rueda trasera.

2. Monte las ruedas delanteras



- Monte la rueda delantera en el chasis del rollator (parte delantera).
- Presione la rueda delantera en el tubo hasta que quede en su posición haciendo un clic.
- Compruebe que la rueda delantera esté bien colocada.

- Repítalo con la otra rueda delantera.

3. Despliegado del rollator



- Retire la fijación de la placa ① del tubo del asiento.
- Despliegue el rollator apretando las empuñaduras.
- Empuje los tubos del asiento para desplegar completamente el rollator.
- Compruebe que el asiento esté bien sujeto.

4. Ajuste las empuñaduras a la altura deseada (más detalles a continuación).

5. Soporte-muletas



- Coloque el soporte de muletas en el lado del chasis y sobre el receptáculo, situado en el botón de ajuste de altura de la empuñadura, deslícelo hacia abajo.

7. Desmontaje

⚠️ **PRECAUCIÓN: Peligro de pillarse los dedos: no coloque los dedos entre los componentes del rollator.**

⚠️ **PRECAUCIÓN: Riesgo de que los dedos queden atrapados: mantenga los dedos alejados de las partes móviles del rollator.**

1. Ajuste las empuñaduras a la posición mínima (más detalles a continuación).

2. Plegado del rollator

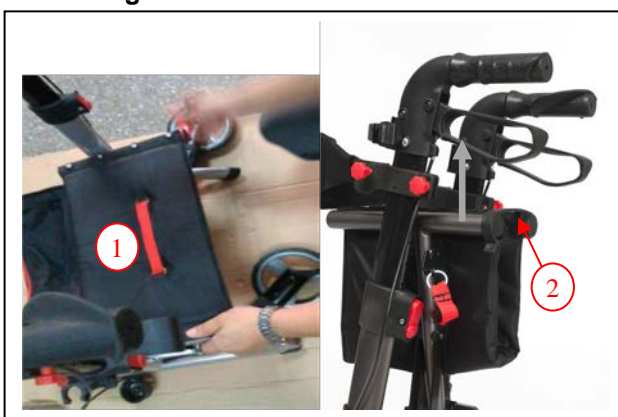

- Tire de la empuñadura del asiento ① hacia arriba.
- Tire del asiento hacia arriba hasta que el rollator esté completamente plegado.
- Encaje la fijación de la placa ② en el tubo del asiento.

3. Retirar las ruedas delanteras

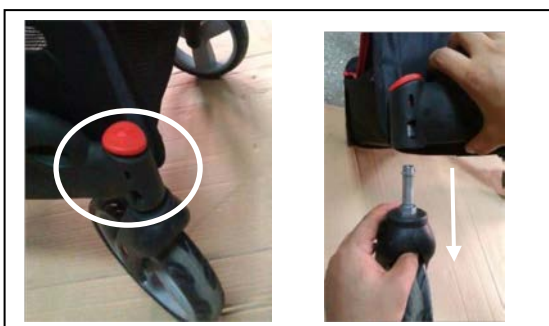

- Presione el botón rojo de las ruedas delanteras para quitarlas.
- Saque la rueda delantera del chasis del rollator.
- Repítalo con la otra rueda delantera.

4. Retire las ruedas traseras:



- Presione el botón con muelle de ambos lados para extraer la rueda trasera.
- Desmonte la rueda trasera del chasis.
- No quite los cables del freno.
- Repítalo con la otra rueda trasera.

8. Empuñaduras

⚠️ **PRECAUCIÓN: Riesgo de caída: fije correctamente las empuñaduras antes de usar el rollator.**

⚠️ **PRECAUCIÓN: Riesgo de caída: no sobrepase el ajuste máximo; de lo contrario, su rollator dejará de ser estable.**



Realice los siguientes pasos para ajustar la altura de las empuñaduras:

- Presione el botón de ajuste de color rojo.
- Ajuste la empuñadura a la posición deseada (6 posiciones distintas: intervalos de 25 mm).

- Afloje el botón de ajuste de color rojo.
- Tire de las empuñaduras un poco hacia arriba y compruebe que están firmemente fijadas.

9. Respaldo de seguridad

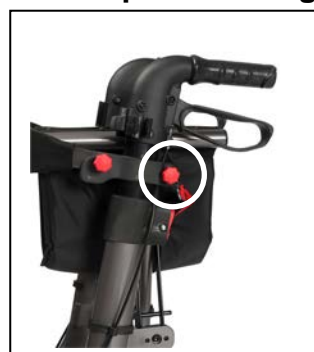

Realice los siguientes pasos para ajustar la altura del respaldo de seguridad:

- Afloje el pomo de estrella para ajustar la altura del respaldo de seguridad.



Montaje / desmontaje del respaldo de seguridad:

- Afloje el pomo de estrella para extraer del respaldo de seguridad.

10. Sistema de frenado

⚠️ ADVERTENCIA: El buen funcionamiento de los frenos se ve afectado por el desgaste y la suciedad de los neumáticos (agua, grasa, barro...). Compruebe el estado de los neumáticos antes de cada uso.

⚠️ ADVERTENCIA: Los frenos pueden desgastarse: compruebe su funcionamiento antes de cada uso.

El rollator está equipado con un sistema de frenos multifuncional. Las palancas de freno, que se encuentran debajo de las empuñaduras, actúan como frenos normales y también como frenos de estacionamiento.

Para frenar brevemente (frenos normales), tire hacia arriba de la palanca de freno (hacia la empuñadura).

Para frenar de forma prolongada (freno de estacionamiento), presione la palanca de freno hacia abajo hasta que oiga un sonido de bloqueo procedente del freno. En ese momento, las ruedas (emplee los frenos de estacionamiento izquierdo y derecho simultáneamente) quedarán bloqueadas hasta que vuelva a tirar hacia arriba de la palanca de freno.

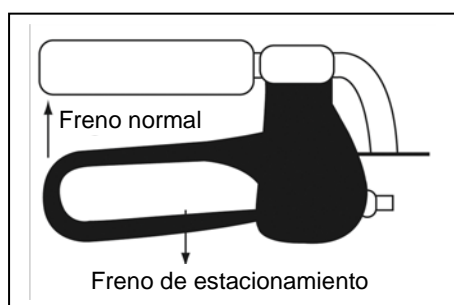

11. Cesta

⚠️ ADVERTENCIA: Riesgo de caída, vuelco: no sobrecargue la cesta.

El peso máximo que puede llevar la cesta es de 5 kg.

12. Instrucciones de seguridad

- Asegúrese de que no hay piedras ni otros objetos bloqueando el uso normal de las ruedas del rollator.
- Asegúrese de que los frenos o el rollator están siempre en el modo de estacionamiento antes de usar el rollator. Cuando esté de pie y se sienta cómodo y estable, desbloquee los frenos de estacionamiento.
- Riesgo de quemaduras: tenga cuidado cuando circule por entornos calientes o fríos (luz solar, frío extremo, saunas, etc.) durante un período de tiempo prolongado,

ya que podría quemarse al tocar el dispositivo.

- Antes de cada uso, compruebe que las empuñaduras estén firmemente bloqueadas.
- Asegúrese de que el sistema de seguridad que evita plegados/despliegues involuntarios funciona correctamente.
- Únicamente debe comenzar a moverse con su rollator cuando se sienta cómodo de pie y cuando tenga las dos manos sobre las empuñaduras.
- No sujete las empuñaduras con las manos mojadas. Si lo hiciera, podría no tener un buen agarre y perder el equilibrio.
- Cuando sienta cansancio, bloquee los frenos de estacionamiento de su rollator y tome asiento en el banco.
- **El peso máximo del usuario del rollator es de 130 kg** y sólo puede usarse sobre una superficie plana. No use el rollator en una escalera o en superficies con baches superiores a 40 mm.
- En el exterior, busque zonas planas y estables para usar el rollator. Evite bordillos y/o agujeros profundos. Encuentre un lugar donde los bordillos estén biselados.
- No se meta entre el tráfico con el rollator. Quédese siempre en la acera o en el arcén.
- Evite caminos con baches o tierra. Sobre ese tipo de calzada podría perder el control de la estabilidad del rollator.
- Evite caminos con mucha inclinación.
- No use el rollator para transportar a personas u objetos.
- Tenga en cuenta las instrucciones de cuidado y mantenimiento. El fabricante no asume ninguna responsabilidad por los daños derivados de un cuidado o mantenimiento incorrectos.

13. Cuidados

Se recomienda usar una solución jabonosa para la limpieza. El líquido limpiador debe en todo caso tener un pH de al menos un valor de 6. No emplee un agente limpiador que contenga disolventes. Siga las instrucciones del líquido limpiador empleado. Utilice un trapo húmedo y agua tibia para limpiar la muleta. Evite empaparla. No use cepillos metálicos ni cualquier otro utensilio de limpieza afilado o puntiagudo. En caso de daños en el esmalte o las piezas de plástico, consulte con su distribuidor especializado. Si aplica cuidados

periódicos, se asegurará de que el rollator se conserve en un estado funcional perfecto.

14. Desinfección

Para la esterilización, emplee únicamente desinfectantes adecuados para el tratamiento de superficies de metal esmaltado y de plástico. Siga las instrucciones del líquido limpiador empleado. Emplee únicamente procesos (para la desinfección por frotamiento) y desinfectantes comprobados que estén incluidos en la lista del Robert Koch Institute (encontrará información en: www.rki.de). Sólo el personal con la debida formación puede llevar a cabo las desinfecciones. Consulte a su distribuidor especializado.

15. Reparaciones / Mantenimiento / Inspección

La vida útil del rollator depende del uso, del almacenamiento, del mantenimiento periódico, de las inspecciones y de la limpieza.

Debe usar únicamente repuestos originales de VERMEIREN. Sólo el personal con la debida formación puede llevar a cabo las reparaciones y puestas a punto. Haga uso de los servicios que ofrece su distribuidor especializado, que estará encantado en proporcionarle más ayuda en lo referente al mantenimiento y las reparaciones.

Antes de volver a usar el rollator, debe realizarse una revisión conforme a los siguientes criterios:

- Estado completo
- Mecanismo de plegado
- Ruedas pivotantes (estabilidad, rodada, tornillos de fijación)
- Chasis (deformación, estabilidad, conexiones)
- Empuñaduras (bloqueo seguro del sistema de ajuste de altura, buen apoyo de las empuñaduras)
- Frenos
- Asiento, cinturón de seguridad y cesta (desgaste o daños)
- Limpieza
- **Esmalte dañado (eliminación de posible óxido y nueva capa de pintura)**

Cada 8 semanas:

- Lubricación (deben engrasarse las piezas móviles)

Cada 6 meses o para cada nuevo usuario, debería realizarse una revisión conforme a los siguientes criterios:

- revisión general
- Desinfección

16. Envío y almacenamiento

El envío y almacenamiento del rollator deben realizarse conforme a las instrucciones siguientes:

- Almacenamiento en un lugar seco (entre +5°C y +41°C).
- La humedad relativa del aire debe situarse entre 30% y 70%.
- Cubra o empaquete el rollator lo suficiente como para protegerlo de la oxidación y de cuerpos extraños (p. ej. agua salada, brisa marina, arena, polvo, etc.).
- El rollator se debe almacenar sin estar sujeto a cargas (no coloque piezas pesadas sobre el producto, no lo encaje entre otros objetos, etc.).

17. Garantía

Extracto de las "Condiciones Comerciales Generales".

(...)

5. El período para reclamaciones en garantía es de 24 meses.

(...)

La garantía no incluye los daños provocados por cambios estructurales en nuestros productos, un mantenimiento insuficiente, una manipulación o almacenamiento defectuosos o inadecuados, o el uso de piezas no originales.

Asimismo, la garantía no incluye las partes o piezas funcionales sometidas al desgaste y la abrasión naturales.

18. Eliminación

Para desechar el rollator, póngase en contacto con la planta de desechos de su región o devuelva el producto a su distribuidor especializado, quien, una vez realizado el proceso higiénico, devolverá la silla al fabricante, que la desechará o reciclará de forma correcta separando sus componentes. Los embalajes pueden llevarse a las plantas de desecho o reciclaje o a su distribuidor especializado.

19. Declaración de conformidad

Este producto tiene la certificación CE y está clasificado como un producto médico, Clase I.



La certificación CE garantiza que su producto es conforme con las normativas de salud, seguridad y medio ambiente aplicadas a productos que se comercializan dentro del espacio económico europeo.

Hay una copia disponible de la Declaración de Conformidad en nuestra página web: <http://www.vermeiren.com/>.

INSTRUKCJA OBSŁUGI 4-kołowego balkonika Four-Light

1. Dane techniczne

⚠ OSTRZEŻENIE: Ryzyko niebezpiecznych ustawień — należy używać wyłącznie ustawień opisanych w tej instrukcji obsługi.

Producent		Vermeiren	
Adres		Vermeirenplein 1 / 15 B-2920 Kalmthout	
Typ		Rolatora	
Model		Four-Light	
Szerokość		660 mm	
Szerokość (po złożeniu)		300 mm	
Długość (po rozłożeniu)		750 mm	
Wysokość maksymalna		990 mm	
Wysokość minimalna		870 mm	
Wysokość siedziska		550 mm	
Szerokość siedziska		450 mm	
Głębokość siedziska		250 mm	
Waga	8 kg	Z koszykiem/ pasami bezpieczeństwa	8,45 kg
Przednie koła		8 x 1 ¼ (Ø 200 mm x 35 mm)	
Tyłne koła		Ø 175 mm x 35 mm	
Hamulce		Wielofunkcyjne	
Max. nachylenie do przodu		15°	
Max. nachylenie do tyłu i na boki		10°	
Maksymalna waga użytkownika		maks. 130 kg	
Maksymalne obciążenie koszyka		maks. 5 kg	
Promień skrętu		1760 mm	
Temperatura przechowywania		+5°C - +41°C	
Producent zastrzega sobie prawo do wprowadzania zmian parametrów technicznych. Tolerancja pomiarów ± 15 mm / 1,5 kg / °.			

Dziękujemy za zaufanie jakim nas Państwo obdarzyliście wybierając wyroby **VERMEIREN**.

Przed użyciem należy zapoznać się z niniejszą instrukcją.

Instrukcja zawiera wskazówki ; jak konserwować i serwisować balkonik. Proszę pamiętać, że przestrzeganie niniejszych wskazówek pozwoli utrzymać wyrób w najlepszej kondycji oraz pozwoli na prawidłowe funkcjonowanie przez lata użytkowania.

W razie jakichkolwiek pytań prosimy kontaktować się ze sprzedawcą. Aby uzyskać informację o odpowiednim punkcie serwisowym lub wyspecjalizowanym sprzedawcy, należy skontaktować się z najbliższym przedstawicielem firmy Vermeiren. Wykaz przedstawicieli firmy Vermeiren podano na ostatniej stronie.

2. Elementy składowe

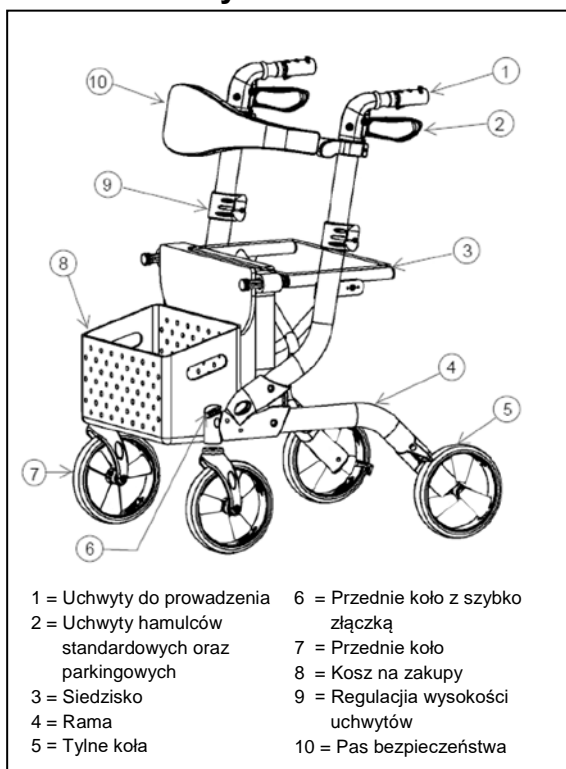

3. Objasnienie symboli



Waga maksymalna



Deklaracja CE



Oznaczenie typu

4. Kontrola po dostawie

Dostarczony produkt należy rozpakować i sprawdzić, czy zawiera wszystkie elementy. W zestawie powinny znajdować się:

- Rama z siedziskiem na czterech kółkach
- Rączki do uchwytu z hamulcami
- Koszyk na zakupy
- Pas bezpieczeństwa
- Instrukcja obsługi

Proszę sprawdzić wyrób pod kątem zniszczeń w transporcie. Jeśli wyrób nosi ślady uszkodzeń w transporcie proszę zastosować się do poniższej procedury:

- Proszę skontaktować się i poinformować firmę transportową
- Sporządzić listę uszkodzeń
- Skontaktować się ze sprzedawcą

5. Przeznaczenie

⚠ OSTRZEŻENIE: Ryzyko upadku – Nie należy używać balkonika w przypadku ograniczonej sile ramion i przy zachwianym poczuciu równowagi.

Chodzik służy do podparcia dla osób, które mają niewystarczająco dużo sił w nogach podczas: samodzielnego stania, lub poruszania się. Gwarantuje lepszą stabilność, podparcie i bezpieczeństwo podczas chodzenia.

Aczkolwiek nie może być używany przez osoby ze słabymi rękami z dysfunkcjami ramion oraz przez osoby z zachwianym poczuciem równowagi.

Chodzik może być używany na zewnątrz i wewnątrz pomieszczeń.

Z chodzika należy korzystać wyłącznie na powierzchniach, na których wszystkie cztery koła dotykają podłoża. Nie należy używać chodzika w terenie skalistym i o dużym nachyleniu (patrz dane techniczne: Max nachylenie) chodzik może stać się niestabilny. Chodzik nie służy do przewożenia osób i rzeczy. Użytkownik może siedzieć na siedzisku tylko wtedy kiedy hamulce są zaciągnięte.

6. Montaż

⚠ PRZESTROGA: Możliwość przytrzaśnięcia – nie wkładaj palców pomiędzy elementy chodzika.

⚠ PRZESTROGA: Ryzyko przytrzaśnięcia – trzymać palce w bezpiecznej odległości od ruchomych części chodzika.

1. Montaż tylnych kół

UWAGA: Przewód hamulcowy jest zamontowany do tylnego koła. Nie przerwij/ uszkodz przewodu.



- Zamontuj tylne koło do ramy chodzika (tylna strona). Uważaj na przewody hamulcowe.

- Wciśnij tylne koła w rurkę. Wciskaj koło do momentu usłyszenia charakterystycznego kliknięcia.
- Sprawdź, czy tylne koło jest bezpiecznie zamocowane.

- Powtórz wykonywane czynności dla drugiego tylnego koła.

2. Montaż przedniego koła



- Zamontuj przednie koło z osią w ramie chodzika (przednia strona).
- Wciśnij trzpień przedniego koła do otworu znajdującego się na dole. Wciskaj do momentu usłyszenia charakterystycznego kliknięcia.

- Sprawdź, czy przednie koło jest bezpiecznie zamocowane.
- Powtórz wykonywane czynności dla drugiego przedniego koła.

3. Rozkładanie chodzika



- Zdemontuj płytę zamontowaną 1 na rurach siedzenia
- Rozłóż chodzik naciskając na rączki do pchania.
- Aby rozłożyć go jeszcze bardziej, należy naciskać na rurki siedziska.
- Sprawdź, czy siedzisko jest odpowiednio zamontowane.

4. Ustaw rączki na odpowiedniej wysokości (patrz dalej).

5. Uchwyt na laskę



- Uchwyt na laskę znajdują się po lewej stronie chodzika na rączce do pchania. Jest on w kształcie litery. Zaczep ten jest regulowany i można zmieniać jego wysokość.

7. Demontaż

- ⚠ **PRZESTROGA: Możliwość przytrzaśnięcia – nie wkładaj palców pomiędzy elementy chodzika.**
- ⚠ **PRZESTROGA: Ryzyko przytrzaśnięcia – trzymać palce w bezpiecznej odległości od ruchomych części chodzika.**

1. Ustaw rączki do pchania w pozycji minimalnej (patrz dalej).
2. Składanie chodzika



- Pociągnij za uchwyty siedziska ① do góry.
- Pociągnij siedzisko do góry tak aby chodzik złożył się całkowicie.
- Załóż plastikowy uchwyt znajdujący się po lewej stronie na rurkach siedziska na obydwie rurki w celu zablokowania.

3. Zdejmowanie kół przednich

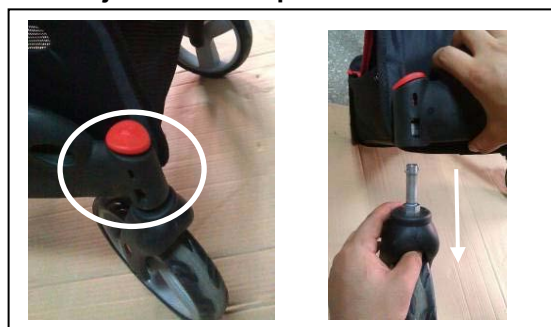

- Naciśnij czerwony przycisk przy przednim kole.
- Pociągnij przednie koło chodzika do tyłu i odłóż na bok.
- Powtórz wykonywane czynności dla drugiego przedniego koła.

4. Zdejmij tylne koła

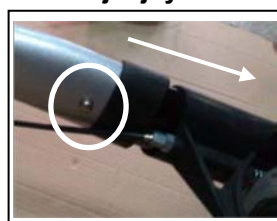

- Wciśnij przycisk znajdujący się po dwóch stronach ramy w celu zdemontowania tylnego koła.
- Po wciśnięciu zdemontuj koło i odłóż je na bok.
- Nie demontuj przewodów od hamulca.
- Powtórz wykonywane czynności dla drugiego tylnego koła.

8. Uchwyty do prowadzenia

- ⚠ **PRZESTROGA: Ryzyko upadku - Dobrze umocuj uchwyty przed użyciem 4-kołowego chodzika.**
- ⚠ **PRZESTROGA: Ryzyko upadku – Nie należy przekraczać maksymalnego poziomu wysokości rączek do pchania. Chodzik utraci stabilność.**



Wysokość położenia może być regulowana w następujący sposób:

- Naciśnij czerwony przycisk.

- Przesuń rączki do góry/w dół w celu osiągnięcia pożądanej wysokości (zakres pozwala na regulację w 6 różnych pozycjach w odstępie co 25 mm).
- Zwolnij czerwony przycisk. Lekko pociągnij rączki chodzika do góry w celu upewnienia się, że znajdują się bezpiecznie w swojej pozycji.

9. Pas bezpieczeństwa



Wysokość pasa bezpieczeństwa może być regulowana w następujący sposób:

- Poluzuj pokrętko w celu wyregulowania wysokości pasa bezpieczeństwa.



Montaż /
demontaż pasa
bezpieczeństwa:

- Poluzuj pokrętkę w celu wyjęcia pasa bezpieczeństwa.

10. Hamulec

L OSTRZEŻENIE: Na prawidłową pracę hamulców wpływ ma zużycie oraz zanieczyszczenie ogumienia (woda, olej, błoto, ...) – należy sprawdzać stan ogumienia za każdym razem

L OSTRZEŻENIE: Hamulce mogą ulec zużyciu – należy sprawdzać stan hamulców przed każdym użyciem.

Balkonik został wyposażony w wielofunkcyjny hamulec. Uchwyt hamulca pod rączką do pchania może pracować jako hamulec standardowy jak również jako hamulec parkingowy.

Aby używać hamulca jako standardowego należy uchwyt hamulca zaciągać do góry.

Aby używać hamulca jako parkingowego należy uchwyt hamulca odepchnąć w dół do momentu, aż usłyszysz charakterystyczny dźwięk włączenia hamulca. Koła w tym momencie są zablokowane, aby je odblokować należy pociągnąć ponownie uchwyt hamulca do góry (należy używać obydwu hamulców parkingowych na raz).

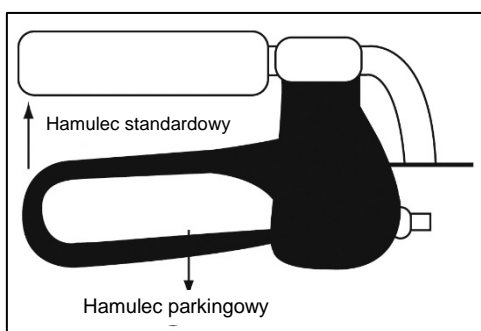

11. Koszyk

⚠ OSTRZEŻENIE: Ryzyko upadku- Nie należy przeładowywać koszyka na zakupy.

Maksymalne obciążenie podczas używania chodzika - 5 kg.

12. Instrukcja bezpieczeństwa

- Należy się upewnić, że podczas używania chodzika nic nie blokuje kół (kamień lub inna przeszkoda).
- Należy się upewnić, że hamulce są zawsze w trybie parkingowym przed używaniem rolatora. Kiedy użytkownik jest pewny, że jego wyprostowana postawa jest stabilna i pewna można odblokować hamulce.
- Istnieje ryzyko poparzenia - Należy zachować ostrożność podczas przewożenia przy bardzo wysokich i niskich temperaturach (na ostrym słońcu, mrozie, w saunie itp.) przez dłuższy czas i przy kontakcie ze skórą.
- Przed używaniem należy upewnić się, że uchwyty są dokładnie dociśnięte.
- Należy sprawdzić, czy blokada służąca składania i rozkładania balkonik działa poprawnie.
- Posługiwanie się rolatora do chodzenia jest dozwolone tylko wtedy kiedy użytkownik czuje się stabilnie i komfortowo oraz dwie ręce spoczywają na rączkach uchwytu.
- Nie należy chwytać rączek do uchwytu wilgotnymi dłońmi. Ręce mogą się ześlizgnąć z uchwytów i w ten sposób użytkownik może utracić równowagę.
- Jeśli podczas używania rolatora użytkownik poczuje się zmęczony, należy zablokować hamulce i usiąść na półce.
- **Maksymalna dopuszczana waga użytkownika to 130 kg** i rolator może być używany tylko na równej powierzchni. Nie należy używać chodzika na schodach lub na nierównej nawierzchni maksymalna wysokość nierówności 40 mm.
- Podczas używania rolatora na zewnątrz, staraj się aby powierzchnia była równa i stabilna. Należy unikać krawężników i głębokich dziur. Szukaj miejsc z łagodnymi zjazdami, niskimi krawężnikami.
- Nie należy używać chodzika w ruchu ulicznym tylko na chodniku. Używaj tylko na chodniku.
- Należy unikać ścieżek wyboistych i piaszczystych. Grozi utratą kontroli nad chodzikiem i stabilności.
- Należy unikać ścieżek bardzo stromych.
- Nie należy używać rolatora do przewożenia osób lub innych rzeczy.
- Proszę dokładnie zapoznać się z instrukcją w zakresie bezpieczeństwa i serwisu. Producent nie bierze

odpowiedzialność za zniszczenia spowodowane przez niewłaściwe użytkowanie i konserwację.

13. Pielęgnacja

Zaleca się do czyszczenia używanie roztworu wody z mydłem. Płyn do czyszczenia nie powinien mieć PH na poziomie przekraczającym 6. Nie należy używać środków czyszczących zawierających rozpuszczalnik. Należy zawsze zwrócić uwagę na instrukcję środka czyszczącego. Do czyszczenia należy używać wilgotnej ściereczki oraz letniego płynu. Unikać przemoczenia. Nie należy używać metalowych szczotek oraz żadnych innych ostrych przyborów czyszczących. W przypadku uszkodzenia lakieru lub tworzyw, skonsultuj się ze sprzedawcą. Regularna pielęgnacja rolatora pozwala utrzymać je w idealnym stanie.

14. Dezynfekcja

Do sterylizacji należy stosować wyłącznie środki odkażające przeznaczone do powlekanych powierzchni metalowych i powierzchni plastikowych. Należy zawsze zwrócić uwagę na instrukcję środka czyszczącego. Zaleca się stosować środki sprawdzone które są na liście Instytutu Roberta Kocha (informacje można uzyskać na stronie: www.rki.de). Dezynfekcja może być przeprowadzona wyłącznie przez przeszkolone osoby. Należy skontaktować się ze sprzedawcą.

15. Naprawy/konserwacja/ przeglądy

Na żywotność balkonika ma wpływ sposób używania, sposób przechowywania, dokonywanie regularnych oględzin, utrzymanie w czystości.

Należy używać wyłącznie oryginalnych części zamiennych. Naprawy i remonty powinny być przeprowadzone wyłącznie przez przeszkolone osoby. Jeśli to możliwe należy korzystać z serwisu dostawcy. On chętnie pomoże w odniesieniu do usług i remontów.

Przed każdym używaniem chodzik powinien być sprawdzony pod względem:

- Kompletności
- Prawidłowego działania mechanizmu składania.
- Funkcjonowania kółek (stabilność, właściwości jezdne, mocowanie śrub)
- Ramy (uszkodzenia, deformacje, stabilność)

- Kondycji rączek do uchwytu (bezpiecznego blokowania regulacji wysokości, prawidłowego podparcia)
- Hamulce
- Kondycji takich elementów jak: siedzisko, oparcie, koszyk.
- Czyszczenie
- **Uszkodzenia powłoki lakierniczej (usunąć możliwą rdzę i przemałować)**

Co 8 tygodni:

- Smarowanie (ruchome części powinny być smarowane)

Co 6 miesięcy lub przed każdym nowym użytkownikiem, kula powinna być poddana:

- Przeglądowi generalnemu
- Dezynfekcji

16. Wysyłka i Przechowywanie

Podczas transportu i przechowywania chodzika należy się stosować do następujących instrukcji:

- Fotel inwalidzki transportowy powinien być przechowywany wyłącznie w suchych pomieszczeniach (od +5 °C do +41 °C).
- Względna wilgotność powietrza: 30–70%.
- Zapewnić odpowiednie przykrycie lub opakowanie chroniące rolatora przed rdzą i ciałami obcymi (np. słoną wodą, morskim powietrzem, piaskiem, pyłem).
- Przechowywane elementy muszą być wolne od nacisku (nie umieszczać ciężkich części na chodzik, nie wciskać pomiędzy inne obiekty ...).

17. Gwarancja

Wycinek z „Ogólnych warunków prowadzenia działalności”:

(...)

5. Okres gwarancji obejmujący roszczenia gwarancyjne trwa 24 miesiące.

(...)

Gwarancja nie obejmuje uszkodzeń powstałych na skutek dokonywania zmian strukturalnych produktu, niewystarczającej konserwacji, niewłaściwego użytkowania lub przechowywania lub korzystania z nieoryginalnych części.

Gwarancja nie obejmuje również części lub części ruchomych podlegających naturalnemu zużyciu.

18. Utylizacja

Podczas utylizacji balkonika należy się skontaktować z lokalnym centrum składowania odpadów lub zwrócić produkt wyspecjalizowanemu sprzedawcy, który po poddaniu wózka procedurze czyszczącej może odesłać go do producenta, który z kolei

podda produkt odpowiedniej utylizacji, recyklingowi, rozkładając go na materiały składowe.

Materiały pakunkowe można oddać do centrum utylizacji i recyklingu lub wyspecjalizowanemu sprzedawcy.

19. Deklaracja zgodności

Ten produkt ma świadectwo CE i jest sklasyfikowany jako wyrób medyczny klasy I.



Znak CE potwierdza zgodność ze standardami ochrony zdrowia, bezpieczeństwa i środowiska w handlu produktami w obrębie Europejskiego Obszaru Gospodarczego.

Kopia deklaracji zgodności jest dostępna w naszym serwisie internetowym:

<http://www.vermeiren.com/>.

NÁVOD K OBSLUZE Čtyřkolové lehčené chodítko Four-Light

1. Technické údaje

VAROVÁNÍ: Riziko nebezpečného nastavení – používejte pouze nastavení uvedené v tomto návodu..

Značka	Vermeiren		
Adresa	Vermeirenplein 1 / 15 B-2920 Kalmthout		
Typ	Chodítko		
Model	Čtyřkolové lehčené		
Šířka	660 mm		
Šířka (při složení)	300 mm		
Délka (při složení)	750 mm		
Maximální výška	990 mm		
Minimální výška	870 mm		
Výška sedadla	550 mm		
Šířka sedadla	450 mm		
Hloubka sedadla	250 mm		
Hmotnost	8 kg	s košíkem/ bezpečnostním pásem	8,45 kg
Přední kolečka	8 x 1 ¼ (Ø 200 mm x 35 mm)		
Zadní kolečka	Ø 175 mm x 35 mm		
Brzdy	Multifunkční brzda		
Max. naklonění vpřed	15°		
Max. naklonění vzad a do boku	10°		
Maximální nosnost	max. 130 kg		
Maximální hmotnost košíku	max. 5 kg		
Šířka otáčení	1760 mm		
Skladovací teplota	+5 °C až +41 °C		
Vyhraujeme si právo na technické změny. Tolerance údajů ± 15 mm / 1,5 kg / 1,5°.			

Nejdříve ze všeho bychom Vám rádi poděkovali za Vaši důvěru v produkty VERMEIREN.

Před použitím chodítka si prosím pečlivě přečtete návod k použití, který Vás seznámí s tímto produktem.

Najdete zde také rady týkající se péče a servisu Vašeho chodítka. Berte prosím na vědomí, že při dodržování našich rad bude Vaše chodítko v perfektním stavu a bude výborně sloužit i po mnoha letech používání.

Pokud máte jakékoliv otázky, obraťte se prosím na Vašeho specializovaného prodejce.

Pro informace o blízkém servisním středisku nebo specializovaném prodejci kontaktujte nejbližší pobočku Vermeiren. Seznam poboček Vermeiren je uveden na poslední straně tohoto návodu.

2. Komponenty

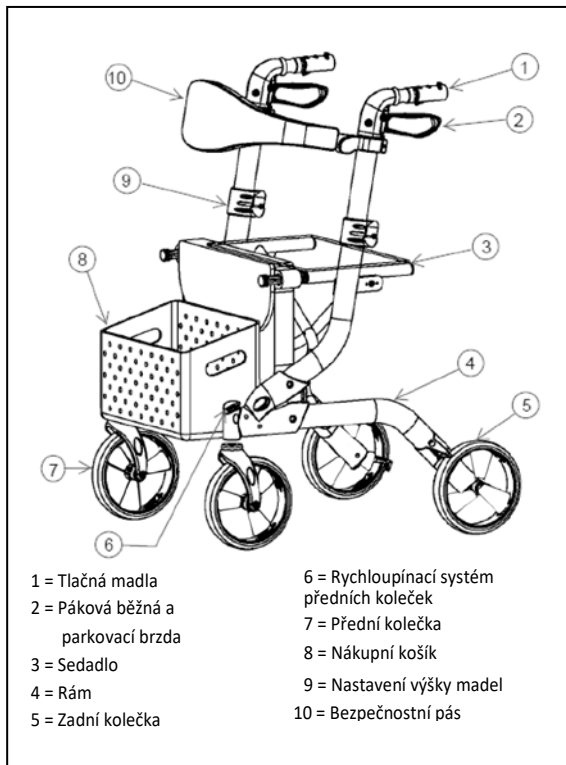

3. Vysvětlivky symbolů



Maximální nosnost



Shoda CE



Typ

4. Kontrola při doručení

Vybalte Váš produkt a ověřte, zda je dodávka kompletní. Balení by mělo obsahovat následující položky:

- rám chodítka se sedadlem, 4 kolečka (namontovaná)
- výškově nastavitelná tlačná madla s brzdami
- nákupní košík
- bezpečnostní pás
- návod k obsluze

Zkontrolujte, zda během přepravy nedošlo k poškození produktu. Pokud po doručení objevíte nějaké známky poškození, pokračujte následovně:

- kontaktujte doručovatele
- sepište seznam všech problémů
- kontaktujte dodavatele

5. Určení produktu

⚠ VAROVÁNÍ: Nebezpečí upadnutí – nepoužívejte chodítka, pokud disponujete oslabenou funkcí paží nebo oslabenou rovnováhu.

Chodítka nahrazuje nedostatečnou podporu nohou opřením se o chodítka nebo pohybem s chodítkem pomocí horních končetin nebo hrudi. Chodítka poskytují lepší stabilitu, podporu a bezpečnost při chůzi. Avšak jej nemohou používat osoby s viditelně oslabenými rukama a/nebo pažemi a také osoby s problémy s rovnováhou.

Chodítka je určeno pro vnitřní i venkovní použití. Chodítka by se mělo používat pouze na povrchu, kde mohou být všechna 4 kolečka v kontaktu se zemí. Nepoužívejte jej v kamenitém terénu nebo ve svahu (viz technické údaje: max. náklon), aby chodítka nebylo nestabilní. Produkt není určen pro přepravu lidí a/nebo předmětů. Sedadlo je možné použít pouze při zabrzděné ruční brzdě.

6. Montáž

⚠ UPOZORNĚNÍ: Nebezpečí sevření – nedávejte prsty mezi komponenty chodítka..

⚠ UPOZORNĚNÍ: Nebezpečí sevření – udržujte prsty mimo dosah pohyblivých částí chodítka.

1. Montáž zadních koleček

POZNÁMKA: Brzdové lanko je připojeno k zadnímu kolečku. Brzdové lanko nepřekřížte.



- Připevněte zadní kolečko k rámu chodítka (zadní strana). Dávejte pozor na brzdové lanko.

- Zatlačte zadní kolečko do trubice, dokud pružinové tlačítko nezacvakne.
- Zkontrolujte, zda je zadní kolečko pevně uchycené.
- Stejně postupujte u druhého zadního kolečka.

2. Montáž předních koleček



- Připevněte osu předního kolečka k rámu chodítka (přední strana).
 - Zatlačte přední kolečko do rámu, dokud nezacvakne.
- je přední kolečko
- u druhého předního

3. Rozložení chodítka



- Odejměte spojovací díl (1) z rámu sedadla.
- Rozložte chodítka zatlačením za držadla.
- Pro další rozložení chodítka zatlačte na rám sedadla.
- Zkontrolujte, zda je sedadlo pevně uchycené.

4. Nastavte výšku tlačných madel (viz dále).

5. Držák na berle a hole



- Držák na berle a hole připevněte na bok rámu zasunutím směrem dolů přes objímku nacházející se na straně tlačítka pro nastavení výšky madla.

7. Demontáž

⚠ **UPOZORNĚNÍ:** Nebezpečí sevření – nedávejte prsty mezi komponenty chodítka.

⚠ **UPOZORNĚNÍ:** Nebezpečí sevření – udržujte prsty mimo dosah pohyblivých částí chodítka.

1. Umístěte tlačná madla do minimální výšky (viz dále).
2. Složení chodítka



- Vytáhněte držadlo sedadla (1) nahoru.
- Vytáhněte sedadlo nahoru, dokud se chodítko zcela nesloží.
- Přichyťte spojovací díl (2) k rámu sedadla.

3. Odejmutí předních koleček



- Stiskněte červené tlačítko u předního kolečka pro jeho odejmutí.
- Vytáhněte přední kolečko z rámu chodítka.
- Stejně postupujte u druhého předního kolečka.

4. Odejmutí zadních koleček

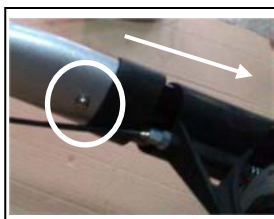

- Stiskněte pružinové tlačítko na obou stranách pro odejmutí zadního kolečka.

- Odejměte zadní kolečko z rámu chodítka.
- Neodstraňujte brzdová lanka.
- Stejně postupujte u druhého zadního kolečka.

8. Tlačná madla

⚠ **UPOZORNĚNÍ:** Nebezpečí pádu - před použitím chodítka madla pevně utáhněte.

⚠ **UPOZORNĚNÍ:** Nebezpečí pádu - nepřekračujte maximální hodnoty nastavení, protože by pak chodítko nebylo stabilní.



Tlačná madla lze výškově nastavit následovně:

- Stiskněte červené tlačítko pro nastavení.
- Posuňte madla směrem nahoru/dolů až do dosažení požadované polohy (6 poloh v krocích po 25 mm).

- Uvolněte červené tlačítko pro nastavení.
- Vytáhněte madla mírně nahoru a zkontrolujte, zda jsou řádně zabezpečená.

9. Bezpečnostní pás

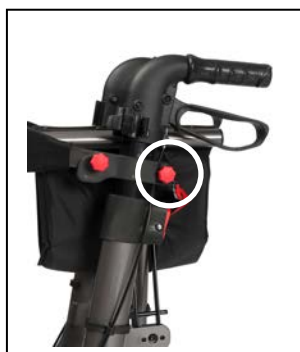

Bezpečnostní pás lze výškově nastavit následovně:

- Povolte hvězdicovou úchytku a nastavte výšku bezpečnostního pásu.



Nasazení /
odejmutí bezpečnostního pásu:

- Povolte hvězdicovou úchytku a odejměte bezpečnostní pás.

10. Hamulec

⚠ **VAROVÁNÍ:** Na správné fungování brzd má vliv opotřebení a znečištění koleček (voda, olej, nečistoty, ...) - před každým použitím zkontrolujte stav koleček.

⚠ **VAROVÁNÍ:** Brzdy se mohou opotřebovat - před každým použitím zkontrolujte stav brzd.

Chodítka je vybaveno multifunkčním brzdovým systémem. Brzdové páčky nacházející se pod tlačnými madly jsou běžné brzdy a zároveň parkovací brzdy.

Pro krátkodobé zabrzdění (běžné brzdy) přitáhněte páčku brzd nahoru (směrem k tlačnému madlu).

Pro dlouhodobé zabrzdění (parkovací brzdy) zatlačte páčku brzd směrem dolů, dokud neuslyšíte zacvaknutí brzd. Kolečka (použijte najednou obě parkovací brzdy vlevo i vpravo) budou nyní zablokované, dokud opět brzdové páčky nevytáhnete nahoru.

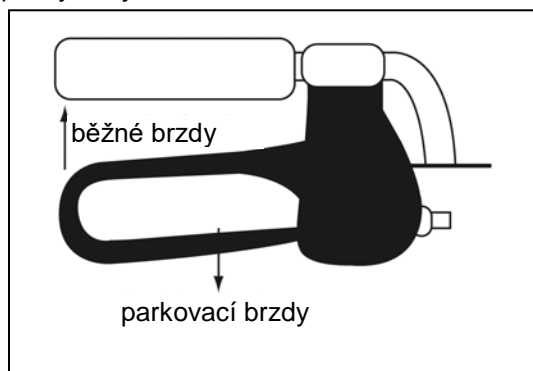

11. Košík

⚠ **VAROVÁNÍ:** Nebezpečí pádu, překlopení - nepřetěžujte nákupní košík. Maximální nosnost nákupního košíku je 5 kg.

12. Bezpečnostní pokyny

- Ujistěte se, že v cestě koleček chodítka nestojí žádné kameny ani jiné předměty.
- Před použitím chodítka se ujistěte, že jsou brzdy v parkovacím režimu. Jakmile stojíte pohodlně a stabilně, můžete uvolnit parkovací brzdy.
- Nebezpečí popálení - dávejte pozor při dotyku, pokud se po delší dobu pohybujete v horkém nebo studeném prostředí (slunce, extrémní chlad, sauna, atd.).
- Před každým použitím zkontrolujte, zda jsou tlačná madla řádně uchycená.
- Zkontrolujte správnou funkčnost zabezpečení proti nechtěnému složení/rozložení.

- V pohybu s chodítkem pokrčujte pouze v případě, že stojí pohodlně a oběma rukama držíte madla.
- Nedržte madla mokřýma rukama. Úchop pak nemusí být pevný a může dojít ke ztrátě rovnováhy.
- Když na sobě zpozorujete tělesnou únavu, aktivujte parkovací brzdy chodítka a posaďte se na sedátko.
- **Maximální hmotnost uživatele chodítka je 130 kg** a chodítka je možné používat pouze na plochém povrchu.
- Nepoužívejte chodítka na schodišti nebo nerovnostech vyšších než 40 mm.
- Při používání chodítka venku si pro chození najděte ploché a pevné prostory. Vyhněte se obrubníkům a/nebo hlubokým dírákům. Najděte si takové místo, kde jsou obrubníky zkosené.
- S chodítkem se vyhýbejte dopravě. Chodte vždy po chodníku.
- Vyhněte se hrbolatým či písečným cestám. V opačném případě byste mohli ztratit kontrolu nad stabilitou chodítka.
- Vyhněte se cestám s prudkým stoupáním.
- Nepoužívejte chodítka pro přepravu osob či předmětů.
- Dbejte na pokyny týkající se údržby a servisu. Výrobce nenese odpovědnost za poškození v důsledku nesprávného servisu či údržby.

13. Péče

Pro čištění se doporučuje používat mýdlový roztok. Čistící roztok by měl mít hodnotu pH minimálně 6. Nepoužívejte čisticí prostředky obsahující rozpouštědla. Dodržujte pokyny pro použití čisticího prostředku. Pro čištění používejte vlhký hadřík a vlažnou vodu. Předcházejte namočení. Nepoužívejte kovové kartáčky ani jiné ostré či špičaté čisticí nástroje. V případě poškození laku nebo plátů se prosím poraďte se specializovaným prodejcem. Při provádění pravidelné údržby bude Vaše chodítka stále v perfektním funkčním stavu.

14. Dezinfekce

Pro sterilizaci použijte pouze desinfekční prostředky vhodné k ošetření lakovaných kovů a plastových povrchů. Dodržujte pokyny pro použití čisticího prostředku. Aplikujte pouze ověřené postupy (pro čisticí desinfekci) a desinfekční prostředky uvedené v seznamu Ústavu Roberta Kocha (informace najdete na: www.rki.de). Desinfekci mohou provádět pouze kvalifikované osoby. Poradte se se svým prodejcem.

15. Opravy / servis / prohlídka

Životnost chodítka závisí na způsobu používání, skladování, pravidelné držbě, servisu a čištění.

Používejte pouze originální náhradní díly VERMEIREN. Opravy a úpravy mohou provádět pouze kvalifikované osoby. Využijte služeb, které Vám nabízí specializovaný prodejce. Rád Vám pomůže v případě potřeby servisu a oprav.

Před pokračováním v používání chodítka byste měli provést servisní prohlídku z hlediska následujících aspektů:

- Úplnost
- Skládací mechanismus
- Kontrola koleček (stabilita, držení směru, upevňovací šrouby)
- Rám (deformace, stabilita, spoje)
- Tlačná madla (bezpečné uzamykání při nastavení výšky, pevná podpora)
- Brzdy
- Sedadlo, bezpečnostní pás a nákupní košík z hlediska opotřebenosti či poškození
- Čištění
- **Poškozený lak (odstraňte případnou rez a obnovte nátěr)**

Každých 8 týdnů:

- Mazání (promazání pohyblivých částí)

Každých 6 měsíců nebo s každým novým uživatelem by se měly provést následující úkony:

- Celková kontrola
- Dezinfekce

16. Přeprava a skladování

Při přepravě a skladování chodítka dodržujte následující pokyny:

- Uchovávejte na suchém místě (mezi +5 °C a +41 °C).
- Relativní vlhkost vzduchu by měla být mezi 30 % a 70 %.
- Chodítko dostatečně zakryjte pro ochranu před rzí a cizími tělesy (např. slaná voda, přímořský vzduch, písek, prach).
- Chodítko je nutné uskladnit bez vystavení námaze. (Nepokládejte na chodítko těžké předměty, nesvírejte jej mezi jiné předměty, ...).

17. Záruka

Výňatek ze „Všeobecných obchodních podmínek“.

(...)

5. Záruční doba je 24 měsíců.

(...)

Záruka se nevztahuje na poškození z důvodu změn struktury našich produktů, nedostatečné údržby, špatného zacházení či skladování nebo používání neoriginálních dílů.

Záruka se také nevztahuje na přirozené opotřebenosti dílů a funkčních součástí.

18. Likvidace

Za účelem likvidace chodítka se obraťte na Váš místní sběrný dvůr nebo produkt vraťte specializovanému prodejci. Po důkladném očištění jej budeme moci poslat zpět výrobci, který produkt zlikviduje a řádně recykluje, přičemž oddělí všechny materiály komponent. Zabalené materiály lze odvézt do sběrného dvora nebo recyklačního centra nebo specializovanému prodejci.

19. Prohlášení o shodě

Tento výrobek je certifikován pro CE a klasifikován jako zdravotnický výrobek třídy I.



Značka CE označuje shodu s normami ochrany zdraví, bezpečnosti a životního prostředí pro obchod s výrobky v rámci evropského hospodářského prostoru.

Kopie prohlášení o shodě viz naše webové stránky: <http://www.vermeiren.com/>.



Service registration form

This productwas inspected, serviced or repaired by:

Dealer's stamp:	Dealer's stamp:	Dealer's stamp:
Date:	Date:	Date:
Dealer's stamp:	Dealer's stamp:	Dealer's stamp:
Date:	Date:	Date:
Dealer's stamp:	Dealer's stamp:	Dealer's stamp:
Date:	Date:	Date:



Vermeiren GROUP NV
Vermeirenplein 1 / 15
2920 Kalmthout
BE

website: www.vermeiren.com